

# Reflexions-Lichttaster, AC Zylindrisch, Metall-Gehäuse Typ PA18ALD04T..

CARLO GAVAZZI



- Reichweite: 400 mm, einstellbar
- Moduliertes Infrarotlicht
- Betriebsspannung: 20 bis 250 VAC
- Schaltausgang: Thyristor 500 mA
- Betriebsart: Hell- und dunkelschaltend
- LED-Funktionsanzeige
- Unempfindlichkeit gegen Umgebungslicht
- Vollmetallgehäuse, Schutzart: IP 67
- Anschluss: Kabel- oder Stecker M12



## Produktbeschreibung

Die Reflexions-Lichttasterreihe der Baureihe PA18ALD.. ist für Anwendungen mit rauher Umgebungsbedingungen konzipiert. Reichweite bis zu 400 mm. Einfache Einstellung mit

270° Potentiometer. LED-Ausgangsanzeige im M18 Vollmetallgehäuse. Schutzart IP 67. Einfache Montage. DC und AC Typ, Stecker und Kabelversion.

## Bestellschlüssel PA18ALD04TOM6SA

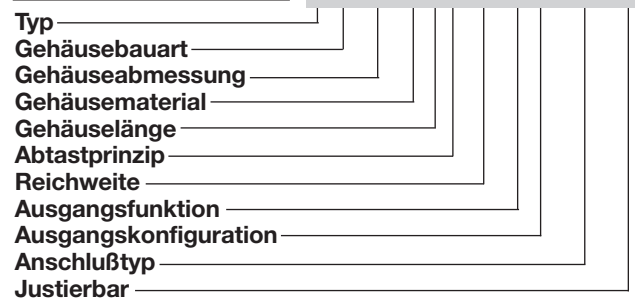

## Typenwahl

Gehäuse-durch-messer	Reichweite (S <sub>n</sub> )	Bestellnummer Thyristor/Kabel Hellschaltung	Bestellnummer Thyristor/Stecker Hellschaltung	Bestellnummer Thyristor/Kabel Dunkelschaltung	Bestellnummer Thyristor/Stecker Dunkelschaltung
M18	400 mm	PA18ALD04TOSA	PA18ALD04TOM6SA	PA18ALD04TCSA	PA18ALD04TCM6SA

Bemerkung: Stecker müssen getrennt bestellt werden.

## Technische Daten

<b>Erfassungsreichweite (S<sub>n</sub>)</b> Einstellbar	Bis zu 400 mm Referenzreflektor: Kodak R27, weiß, 90% Reflexionsgrad 200 x 200 mm	<b>Schaltfrequenz (f)</b>	20 Hz, Impuls-Pause-Verhältnis 1:2
<b>Empfindlichkeit</b>	Mit 270° Drehpotentiometer	<b>Ansprechverhalten</b> AUS-EIN (t <sub>EIN</sub> ) EIN-AUS (t <sub>AUS</sub> )	≤ 20 ms ≤ 30 ms
<b>Temperaturabweichung</b>	0,4%/K	<b>Einschaltverzögerung (t<sub>v</sub>)</b>	Typ. 100 ms
<b>Hysterese (H)</b>	3 bis 20%	<b>Anzeigefunktion</b>  Ausgang EIN	Hellschaltend (Schließer) oder dunkelschaltend (Öffner) LED, gelb
<b>Betriebsspannung (U<sub>B</sub>)</b>	20 bis 250 VAC, 45 bis 65 Hz	<b>Umgebungsbedingungen</b> Überspannungskategorie Verschmutzungsgrad Schutzart	III (IEC 60664/60664A; 60947-1) 3 (IEC 60664/60664A; 60947-1) IP 67 (IEC 60529; 60947-1)
<b>Schaltleistung (AC12, AC140)</b> Dauer (I <sub>e</sub> ) Kurzzeitig (I)	≤ 500 mA ≤ 3 A, max. 20 ms	<b>Umgebungstemperatur</b> Betrieb Lager	-20° bis +60°C (-4° bis 140°F) -30° bis +70°C (-22° bis 158°F)
<b>Leistungsaufnahme (I<sub>m</sub>)</b>	10 mA	<b>Rüttelfestigkeit</b>	10 bis 150 Hz, 0,5 mm/- 7,5 g (IEC 60068-2-6)
<b>Leckstrom (I<sub>l</sub>)</b>	Max < 5 mA, typ. 2,6 mA	<b>Stoßfestigkeit</b>	2 x 1 m 100 x 0,5 m (IEC 60068-2-32)
<b>Spannungsabfall (U<sub>d</sub>)</b>	Max ≤ 10 V, typ. 7 VAC	<b>Isolationsspannung</b>	1600 VAC (IEC 60364-4-41)
<b>Schutz</b>	Spannungsspitzen		
<b>Überspannungsfestigkeit</b>	Max. 1 kV/0,5 J		
<b>Lichtquelle</b> <b>Lichtart</b> <b>Optischer Winkel</b> <b>Umgebungslicht</b>	GaAlAs-LED, 880 nm Moduliertes Infrarotlicht ±25° bei halber Reichweite Max. 10.000 Lux		



## Technische Daten (Forts.)

<b>Gehäusematerial</b>	
Gehäuse	Vernickelt Messing, Polyester, grau
Vorderseite	Luran®, schwarz
Kabelausgang	Polyester, schwarz
Muttern	Vernickelt Messing
<b>Anschluss</b>	
Kabel	Grau, 2 m, 2 x 0,5 mm <sup>2</sup> , ölbeständiges PVC, M12 x 1
Stecker	Typ CON.6A-...
Stecker (-6) mit Kabel	
<b>Gewicht</b>	
Kabelausführung	150 g
Steckerausführung	65 g
<b>Zulassungen</b>	UL, CSA
<b>CE-Kennzeichnung</b>	Ja

## Schaltbilder

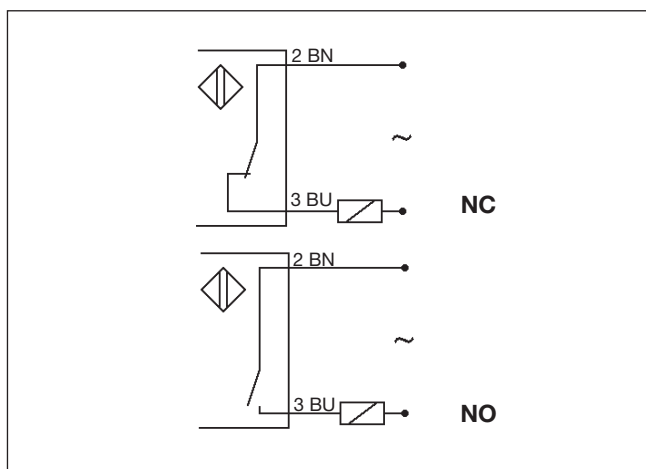

## Betriebsdiagramm

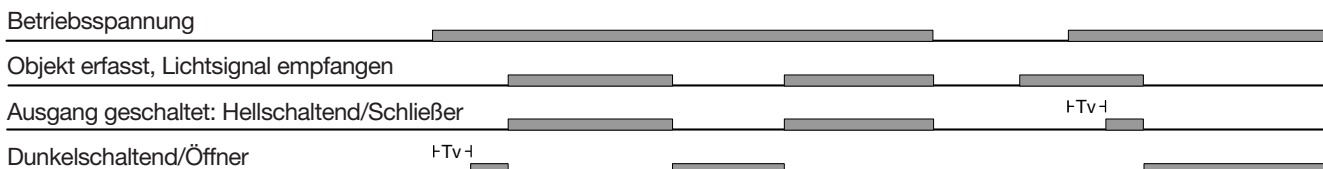

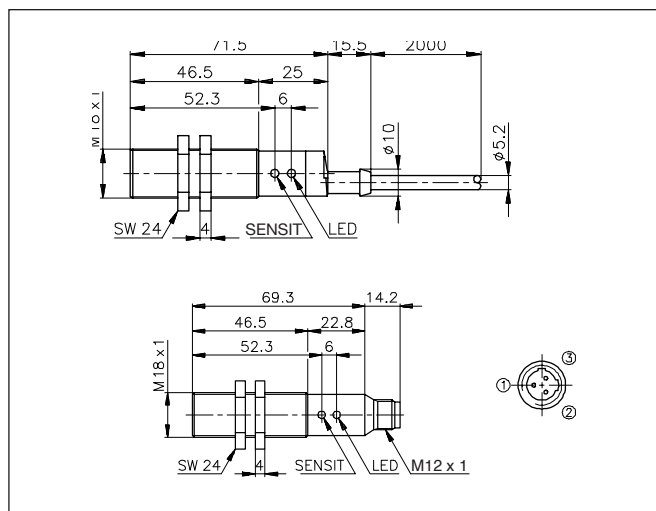

## Abmessungen

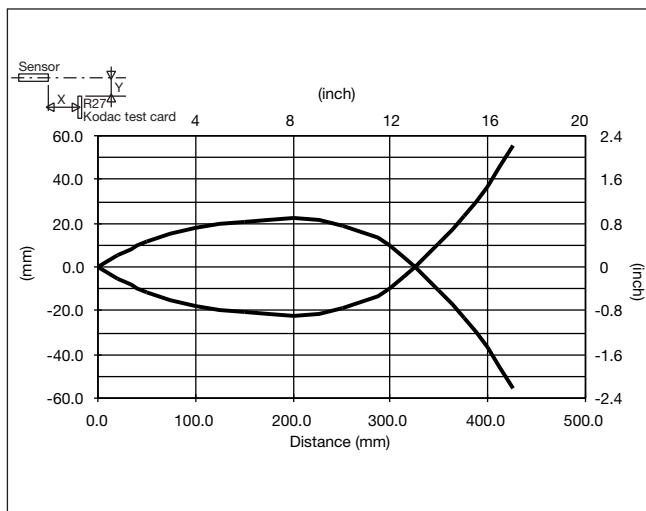

## Ansprechdiagramm

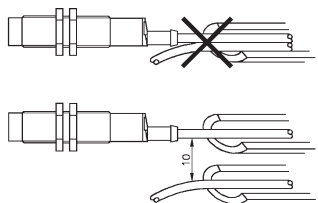

## Installationshinweise

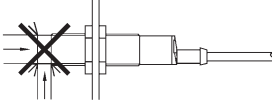
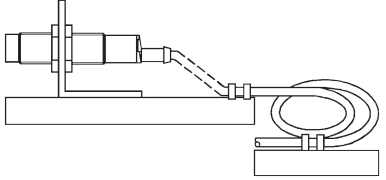
<p>Um Störungen durch induktive Spannungs-/Stromspitzen zu vermeiden, Kabel der Näherungsschalter getrennt von anderen stromführenden Kabeln halten.</p> 	<p>Schutz vor Überdehnung des Kabels</p>  <p>Nicht am Kabel ziehen</p>	<p>Schutz der Sensorfläche des Schalters</p>  <p>Näherungsschalter nicht als mechanischen Anschlag verwenden</p>	<p>Mobiler Näherungsschalter.</p>  <p>Wiederholtes Biegen des Kabels vermeiden</p>
--	---	--	---

## Zubehör

- Stecker Typ CON.6A-..
- Schraubenzieher zur Justierung: 77-000
- MB18A
- APA18-RAR

Weitere Informationen finden Sie Abschnitt "Zubehör".

## Lieferumfang

- Reflexions-Lichttaster: PA18ALD04..
- 2 Muttern
- **Verpackung:** Kunststoffbeutel