

### Stromstoßschalter mit 1 oder 2 Kontakten

- Einbaubreite 17,4 mm
- Prüftaste und mechanische Schaltstellungsanzeige
- 6 verschiedene Schaltfolgen
- Spulen für AC oder DC
- Aufnahme für ein Bezeichnungsschild
- Zum Schalten von Leuchten, Jalousien usw. über Taster
- Bleibt nach Abschalten der Steuerspannung in der jeweils letzten Schaltstellung
- Für Tragschiene DIN EN 60715 TH35

### 20.21



• 1 Schließer

### 20.22, 24, 26, 28



• 2 Kontakte  
• Schaltfolgen, siehe nächste Seite

### 20.23



• 1 Schließer und 1 Öffner

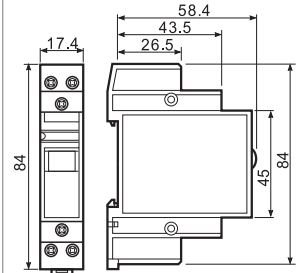
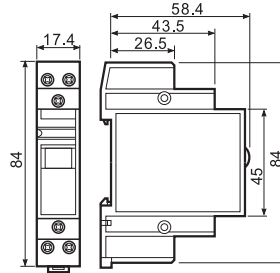
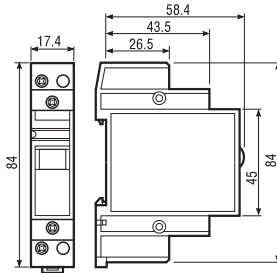
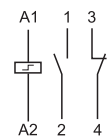
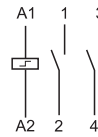
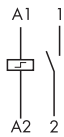

### Kontakte

Anzahl der Kontakte		1 Schließer	2 Schließer	1 Schließer + 1 Öffner
Max. Dauerstrom/max. Einschaltstrom	A	16/30	16/30	16/30
Nennspannung/max. Schaltspannung	V AC	250/400	250/400	250/400
Max. Schaltleistung AC1	VA	4.000	4.000	4.000
Max. Schaltleistung AC15 (230 V AC)	VA	750	750	750
Zulässige Kontaktbelastung: Glühlampen (230V)	W	2.000	2.000	2.000
Leuchtstofflampen kompensiert (230V)	W	750	750	750
Leuchtstofflampen unkompensiert (230V)	W	1.000	1.000	1.000
Halogenlampen (230V)	W	2.000	2.000	2.000
Min. Schaltlast	mW (V/mA)	1.000 (10/10)	1.000 (10/10)	1.000 (10/10)
Kontaktmaterial Standard		AgNi	AgNi	AgNi

### Spule

Lieferbare	V AC (50/60Hz)	8 - 12 - 24 - 48 - 110 - 120 - 230 - 240		
Nennspannungen	V DC	12 - 24 - 48 - 110	12 - 24 - 48 - 110	12 - 24 - 48 - 110
Bemessungsleistung AC/DC	VA (50Hz)/W	6,5/5	6,5/5	6,5/5
Arbeitsbereich	AC	(0,85...1,1)U <sub>N</sub> (50 Hz)/(0,9...1,1)U <sub>N</sub> (60 Hz)		
	V DC	(0,9...1,1)U <sub>N</sub>	(0,9...1,1)U <sub>N</sub>	(0,9...1,1)U <sub>N</sub>

### Allgemeine Daten

Mech. Lebensdauer AC/DC	Schaltspiele	300 · 10 <sup>3</sup>	300 · 10 <sup>3</sup>	300 · 10 <sup>3</sup>
Elektrische Lebensdauer AC1	Schaltspiele	100 · 10 <sup>3</sup>	100 · 10 <sup>3</sup>	100 · 10 <sup>3</sup>
Min./Max. Ansteuerdauer		0,1s/1h (nach EN 60669)	0,1s/1h (nach EN 60669)	0,1s/1h (nach EN 60669)
Spannungsfestigkeit (1,2/50 µs) Spule/Kontakt	V	4	4	4
Umgebungstemperatur	°C	-40...+40	-40...+40	-40...+40
Schutzart		IP 20	IP 20	IP 20

### Zulassungen (Details auf Anfrage)



## Bestellbezeichnung

Beispiel: Serie 20, Modulbauart, mit 2 Schließern für 16 A, zum Anschluss an 12 V DC, Kontaktmaterial AgSnO<sub>2</sub>.

2 0 . 2 2 . 9 . 0 1 2 . 4 0 0 0

- Serie** \_\_\_\_\_
- Typ** \_\_\_\_\_  
2 = Für Tragschiene DIN EN 60715 TH35
- Anzahl der Kontakte** \_\_\_\_\_  
1 = 1 Schließer  
2 = 2 Schließer  
3 = 1 Schließer + 1 Öffner  
4 = 2 Kontakte, siehe Schaltfolge  
6 = 2 Kontakte, siehe Schaltfolge  
8 = 2 Kontakte, siehe Schaltfolge
- Kontaktmaterial** \_\_\_\_\_  
0 = AgNi Standard  
4 = AgSnO<sub>2</sub>, bei Lampenlast und bei höheren Einschaltströmen zu bevorzugen
- Spulennennspannung** \_\_\_\_\_  
Siehe Spulentabelle
- Spannungsart** \_\_\_\_\_  
8 = AC (50/60 Hz)  
9 = DC

## Allgemeine Angaben

Isolationseigenschaften					
Spannungsfestigkeit					
Zwischen A1-A2 und Kontakten	V AC	3.500			
Zwischen offenen Kontakten	V AC	2.000			
Zwischen benachbarten Kontakten	V AC	2.000			
Weitere Daten					
Wärmeabgabe an die Umgebung bei					
Nennstrom und nicht erregter Spule	W	1,3 (20.21, 20.23, 20.28)	2,6 (20.22, 20.24, 20.26)		
Drehmoment	Nm	0,8	0,8		
Max. Anschlussquerschnitt	<b>Spulenanschlüsse</b>		<b>Kontaktanschlüsse</b>		
		eindrätig	mehrdrätig	eindrätig	mehrdrätig
	mm <sup>2</sup>	1x4 / 2x2,5	1x2,5 / 2x2,5	1x6 / 2x4	1x4 / 2x2,5
	AWG	1x12 / 2x14	1x14 / 2x14	1x10 / 2x12	1x12 / 2x14

Anwendungshinweis zu max. Ansteuerdauer:  
Es wird empfohlen, bei einer Einschaltzeit ≥ 20 min zur besseren Ventilation einen Abstand von 9 mm zu den benachbarten Bauelementen einzuhalten oder 50 % ED bei einer Einschaltdauer von 10 min nicht zu überschreiten.

## Spulendaten

### DC Ausführung

Nennspannung U <sub>N</sub> V	Spulencode	Arbeitsbereich		Widerstand R Ω	Bemessungsstrom I mA
		U <sub>min</sub> V	U <sub>max</sub> V		
12	9.012	10,8	13,2	27	440
24	9.024	21,6	26,4	105	230
48	9.048	43,2	52,8	440	110
110	9.110	99	121	2.330	47

### AC Ausführung

Nennspannung U <sub>N</sub> V	Spulencode	Arbeitsbereich		Widerstand R Ω	Bemessungsstrom I mA
		U <sub>min</sub> V	U <sub>max</sub> V		
8	8.008	6,8	8,8	4	800
12	8.012	10,2	13,2	7,5	550
24	8.024	20,4	26,4	27	275
48	8.048	40,8	52,8	106	150
110	8.110	93,5	121	590	64
120	8.120	102	132	680	54
230	8.230	196	253	2.500	28
240	8.240	204	264	2.700	27,5

Typ	Anzahl der Schaltfolgen	Schaltfolgen			
		1	2	3	4
20.21	2				
20.22	2				
20.23	2				
20.24	4				
20.26	3				
20.28	4				

Anschlussbilder

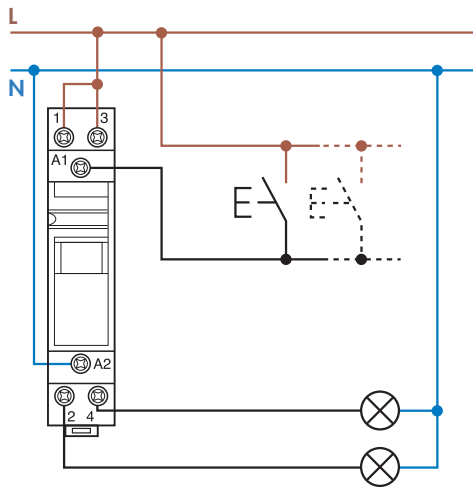

Beispiel für gleiche Spannung an Spule und Kontakten

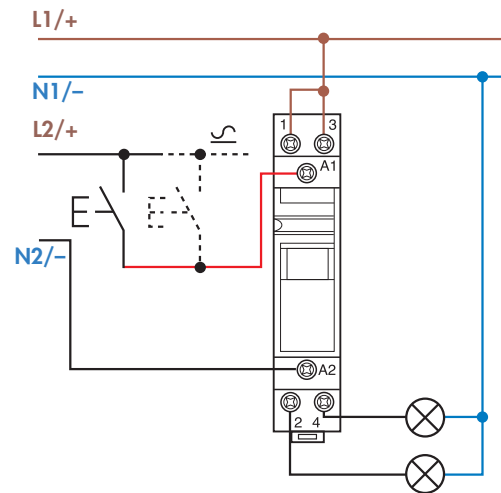

Beispiel für unterschiedliche Spannung an Spule und Kontakten,  
(Ansteuerung an A1-A2, 24 V DC und Lampenspannung 230 V AC)

Zubehör

Zum Betrieb an 230 V AC mit Glühlampen-Leuchttastern

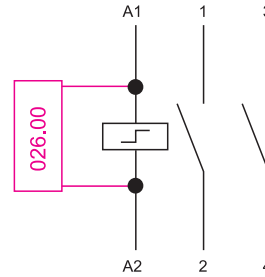
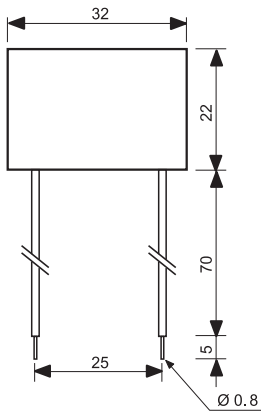

**Typ 026.00 (Kondensator)**  
Vergossene Ausführung, 75 mm lange, isolierte Anschlusslitzen.

**Beispiel für das Anschließen des Kondensators, Typ 026.00**  
Der Kondensator ist erforderlich zum Betrieb von bis zu 15 Glühlampen-Leuchttastern (max. 1,5 mA, 230 V AC). Der Kondensator ist parallel zu der Spule des Stromstoßschalters zu schalten.



020.01

**Befestigungsfuß** für Chassismontage, 17,5 mm breit

020.01

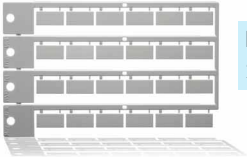

020.24

**Bezeichnungsschild-Matte**, zum Bedrucken mit Plotter,  
24 Schilder, (9x17) mm

020.24



022.09

**Distanzstück**, Plastik grau, 9 mm breit - zum Befestigen auf der DIN-Schiene  
als Montageabstand zwischen benachbarten Stromstoßschaltern bzw.  
zu anderen Bauelementen

022.09

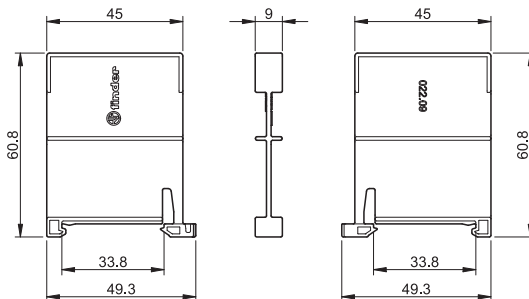

K