



**SAFEMASTER**  
**Erweiterungsmodul**  
**BN 3081**

DE  
 EN  
 FR

**Original**

**0262942**



**E. DOLD & SÖHNE KG**  
 Postfach 1251 • 78114 Furtwangen • Deutschland  
 Telefon +49 7723 6540 • Fax +49 7723 654356  
 dold-relays@dold.com • www.dold.com

# Inhaltsverzeichnis

Symbol- und Hinweiserklärung.....	3
Allgemeine Hinweise .....	3
Bestimmungsgemäße Verwendung .....	3
Sicherheitshinweise.....	3
Produktbeschreibung.....	5
Blockschaltbild.....	5
Schaltbild .....	5
Zulassungen und Kennzeichen .....	5
Anwendungen.....	5
Geräteanzeigen .....	5
Anschlussklemmen.....	5
Technische Daten .....	6
UL-Daten .....	6
CCC-Daten .....	6
Standardtype .....	6
Variante .....	6
Vorgehen bei Störungen.....	6
Wartung und Instandsetzung.....	6
Kennlinien.....	7
Anwendungsbeispiele.....	8
Beschriftung und Anschlüsse .....	25
Maßbild (Maße in mm) .....	25
Sicherheitstechnische Kenndaten .....	26
EG-Konformitätserklärung .....	27



Vor der Installation, dem Betrieb oder der Wartung des Gerätes muss diese Anleitung gelesen und verstanden werden.



Installation nur durch Elektrofachkraft!



Nicht im Hausmüll entsorgen!  
Das Gerät ist in Übereinstimmung mit den national gültigen Vorgaben und Bestimmungen zu entsorgen.



Aufbewahren für späteres Nachschlagen

Um Ihnen das Verständnis und das Wiederfinden bestimmter Textstellen und Hinweise in der Betriebsanleitung zu erleichtern, haben wir wichtige Hinweise und Informationen mit Symbolen gekennzeichnet.

### Symbol- und Hinweiserklärung



**GEFAHR:**  
Bedeutet, dass Tod oder schwere Körperverletzung eintreten wird, wenn die entsprechenden Vorsichtsmaßnahmen nicht getroffen werden.



**WARNUNG:**  
Bedeutet, dass Tod oder schwere Körperverletzung eintreten kann, wenn die entsprechenden Vorsichtsmaßnahmen nicht getroffen werden.



**VORSICHT:**  
Bedeutet, dass eine leichte Körperverletzung eintreten kann, wenn die entsprechenden Vorsichtsmaßnahmen nicht getroffen werden.



**INFO:**  
Bezeichnet Informationen, die Ihnen bei der optimalen Nutzung des Produktes behilflich sein sollen.



**ACHTUNG:**  
Warnt vor Handlungen, die einen Schaden oder eine Fehlfunktion des Gerätes, der Geräteumgebung oder der Hard-/Software zur Folge haben können.

### Allgemeine Hinweise

Die hier beschriebenen Produkte wurden entwickelt, um als Teil einer Gesamtanlage oder Maschine sicherheitsgerichtete Funktionen zu übernehmen. Ein komplettes sicherheitsgerichtetes System enthält in der Regel Sensoren, Auswerteeinheiten, Meldegeräte und Konzepte für sichere Abschaltungen. Es liegt im Verantwortungsbereich des Herstellers einer Anlage oder Maschine die korrekte Gesamtfunktion sicherzustellen. DOLD ist nicht in der Lage, alle Eigenschaften einer Gesamtanlage oder Maschine, die nicht durch DOLD konzipiert wurde, zu garantieren. Das Gesamtkonzept der Steuerung, in die das Gerät eingebunden ist, ist vom Benutzer zu validieren. DOLD übernimmt auch keine Haftung für Empfehlungen, die durch die nachfolgende Beschreibung gegeben bzw. impliziert werden. Aufgrund der nachfolgenden Beschreibung können keine neuen, über die allgemeinen DOLD-Lieferbedingungen hinausgehenden Garantie-, Gewährleistungs- oder Haftungsansprüche abgeleitet werden.

### Bestimmungsgemäße Verwendung

Das BN 3081 dient der Kontaktvervielfältigung von Not-Aus-Modulen und Schutztürwächtern. Bei bestimmungsgemäßer Verwendung und Beachtung dieser Anleitung sind keine Restrisiken bekannt. Bei Nichtbeachtung kann es zu Personen- und Sachschäden kommen.

### Sicherheitshinweise



#### **Gefahr durch elektrischen Schlag!** **Lebensgefahr oder schwere Verletzungsgefahr.**

- Stellen Sie sicher, dass Anlage und Gerät während der elektrischen Installation in spannungsfreiem Zustand sind und bleiben.
- Das Gerät darf nur für die in der mitgeltenden Betriebsanleitung / Datenblatt vorgesehenen Einsatzfälle verwendet werden. Die Hinweise in den zugehörigen Dokumentationen müssen beachtet werden. Die zulässigen Umgebungsbedingungen müssen eingehalten werden.
- Der Berührungsschutz der angeschlossenen Elemente und die Isolation der Zuleitungen sind für die höchste am Gerät anliegende Spannung auszulegen.
- Beachten Sie die VDE- sowie die örtlichen Vorschriften, insbesondere hinsichtlich Schutzmaßnahmen.



#### **Brandgefahr oder andere thermische Gefahren!** **Lebensgefahr, schwere Verletzungsgefahr oder Sachschäden.**

- Das Gerät darf nur für die in der mitgeltenden Betriebsanleitung / Datenblatt vorgesehenen Einsatzfälle verwendet werden. Die Hinweise in den zugehörigen Dokumentationen müssen beachtet werden. Die zulässigen Umgebungsbedingungen müssen eingehalten werden. Insbesondere muss die Stromgrenzkurve beachtet werden.
- Das Gerät darf nur von sachkundigen Personen installiert und in Betrieb genommen werden, die mit dieser technischen Dokumentation und den geltenden Vorschriften über Arbeitssicherheit und Unfallverhütung vertraut sind.



#### **Funktionsfehler!** **Lebensgefahr, schwere Verletzungsgefahr oder Sachschäden.**

- Das Gerät darf nur für die in der mitgeltenden Betriebsanleitung / Datenblatt vorgesehenen Einsatzfälle verwendet werden. Die Hinweise in den zugehörigen Dokumentationen müssen beachtet werden. Die zulässigen Umgebungsbedingungen müssen eingehalten werden.
- Das Gerät darf nur von sachkundigen Personen installiert und in Betrieb genommen werden, die mit dieser technischen Dokumentation und den geltenden Vorschriften über Arbeitssicherheit und Unfallverhütung vertraut sind.
- Montieren Sie das Gerät in einen Schaltschrank mit IP 54 oder besser; Staub und Feuchtigkeit können sonst zur Beeinträchtigung der Funktion führen.



#### **Installationsfehler!** **Lebensgefahr, schwere Verletzungsgefahr oder Sachschäden.**

- Sorgen Sie an allen Ausgangskontakten bei kapazitiven und induktiven Lasten für eine ausreichende Schutzbeschaltung.



#### **Achtung!**

- Die Sicherheitsfunktion muss bei Inbetriebnahme des Gerätes ausgelöst werden.
- Das Erweiterungsmodul BN 3081 ist grundsätzlich nur mit einem übergeordneten Grundgerät (z. B. LG 5925) zu verwenden, welches den Rückmeldestrompfad 81/82 überwacht, um (SIL CL) 3 nach IEC/EN 62061, SIL 3 nach IEC/EN 61508, Performance Level (PL) e und Kategorie 4 nach EN ISO 13849-1: 2008 zu erreichen.
- Durch Öffnen des Gehäuses oder eigenmächtige Umbauten erlischt jegliche Gewährleistung.





0213970

### Ihre Vorteile

- Sichere Kontaktverlängerung

### Merkmale

- **entspricht in Verbindung mit einem geeigneten Schaltgerät**
  - Performance Level (PL) e und Kategorie 4 nach EN ISO 13849-1
  - SIL-Anspruchsgrenze (SIL CL) 3 nach IEC/EN 62061
  - Safety Integrity Level (SIL) 3 nach IEC/EN 61508
- redundante und zwangsgeführte Kontakte
- Ausgang: 7 Schließer, 1 Öffner für Rückführkreis
- 1- oder 2-kanalige Beschaltung
- LED-Anzeigen für Kanal 1, 2
- abnehmbare Klemmenleisten
- 100 mm Baubreite

### Produktbeschreibung

Werden mehr Sicherheitskreise benötigt als ein Sicherheitsmodul bereitstellt, wird das Erweiterungsmodul BN 3081 eingesetzt. Es dient der sicheren und zuverlässigen Kontaktvervielfältigung und Kontaktverstärkung von Sicherheitsmodulen mit Überwachung des Rückführkreises. Das Erweiterungsmodul besitzt zwangsgeführte Kontakte und ist mit unterschiedlichen Kontaktkombinationen lieferbar.

### Zulassungen und Kennzeichen

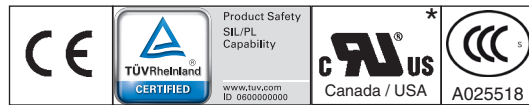

\* siehe Varianten

### Blockschaltbild

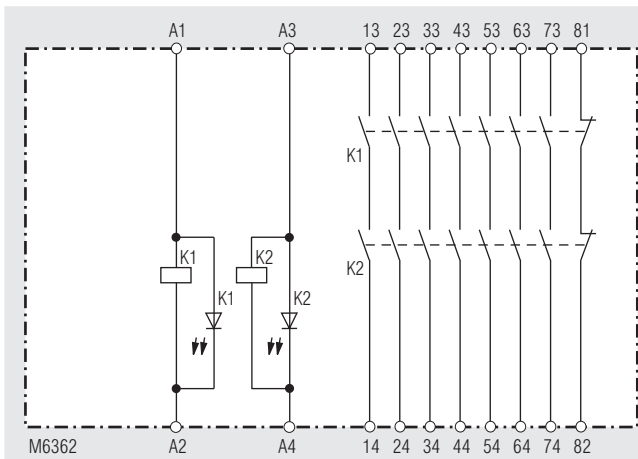

### Anwendungen

Kontaktvervielfältigung von Not-Aus-Modulen und Schutztürwächern.

### Geräteanzeigen

LED K1: leuchtet bei bestromtem Relais K1  
LED K2: leuchtet bei bestromtem Relais K2

### Anschlussklemmen

Klemmenbezeichnung	Signalbeschreibung
A1 (+), A3 (+)	+ / L
A2, A4	- / N
13, 14, 23, 24, 33, 34, 43, 44, 53, 54, 63, 64, 73, 74	Schließer zwangsgeführt für Freigabekreis
81, 82	Rückführkreis zwangsgeführt

### Schaltbild

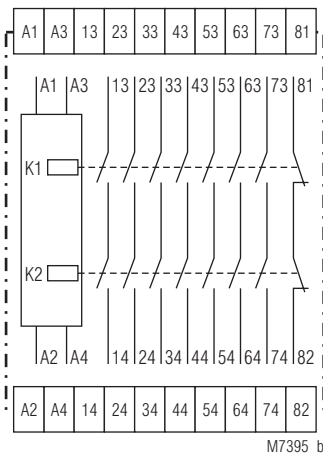

Technische Daten	
<b>Eingang</b>	
<b>Nennspannung <math>U_N</math>:</b>	AC 110, 115, 120, 230 V; DC 110 V AC/DC 24, 48 V Bei Not-Aus-Erweiterungsgeräten, bei denen die Bemessungsbetriebsspannung (Nennspannung) der Netzspannung entspricht, ist unbedingt die EN 60204 Punkt 9.1.1 zu beachten.
<b>Spannungsbereich:</b> bei 10% Restwelligkeit: bei 48% Restwelligkeit:	AC 0,8 ... 1,1 $U_N$ DC 0,9 ... 1,2 $U_N$ DC 0,8 ... 1,1 $U_N$
<b>Nennverbrauch:</b>	5,5 VA; 2,8 W
<b>Nennfrequenz:</b>	50 / 60 Hz
<b>Steuerstrom:</b>	ca. 12 mA für K1 und K2 bei AC 230 V ca. 55 mA für K1 und K2 bei DC 24 V

### Ausgang

#### Kontaktbestückung

BN 3081.63: 7 Schließer, 1 Öffner für Rückführkreis

Die Schließer-Kontakte können für Sicherheitsabschaltungen verwendet werden.

**ACHTUNG ! Der Öffner-Kontakt 81-82 ist nur als Meldekontakt verwendbar**

#### Ansprech-/Rückfallzeit von K1 und K2:

35 ms / 35 ms  
Relais, zwangsgeführt

#### Kontaktart:

AC 230 / 400 V

#### Ausgangsnennspannung:

DC: siehe Lichtbogengrenzkurve  
siehe Summenstromgrenzkurve  
(max. 10 A in einem Kontaktstrang)

#### Thermischer Strom $I_{th}$ :

#### Schaltvermögen

nach AC 15  
Schließer: 3 A / AC 230 V IEC/EN 60 947-5-1  
nach DC 13  
Schließer: 2 A / DC 24 V IEC/EN 60 947-5-1  
in Anlehnung an DC 13  
Schließer: 6 A / DC 24 V bei 0,1 Hz

#### Elektrische Lebensdauer

nach AC 15 bei 2 A, AC 230 V: 10<sup>5</sup> Schaltspiele IEC/EN 60 947-5-1

**Zulässige Schalthäufigkeit:** 6000 Schaltspiele / h

#### Kurzschlussfestigkeit

max. Schmelzsicherung: 10 A gL IEC/EN 60 947-5-1  
max. Sicherungsautomat: C10A

**Mechanische Lebensdauer:** 10 x 10<sup>6</sup> Schaltspiele

### Allgemeine Daten

#### Nennbetriebsart:

Dauerbetrieb

#### Temperaturbereich

Betrieb: - 15 ... + 55 °C  
bei max. 90% Luftfeuchte

Lagerung: - 25 ... + 85 °C

#### Betriebshöhe:

< 2.000 m

#### Luft- und Kriechstrecken

Bemessungsstoßspannung / Verschmutzungsgrad: 4 kV / 2 (Basisisolierung) IEC 60 664-1

**EMV** IEC/EN 62 061

Funkentstörung: Grenzwert Klasse B EN 55 011

#### Schutzart

Gehäuse: IP 40 IEC/EN 60 529

Klemmen: IP 20 IEC/EN 60 529

**Gehäuse:** Thermoplast mit V0-Verhalten  
nach UL Subj. 94

**Rüttelfestigkeit:** IEC/EN 60 068-2-6

Frequenz / Amplitude: 10 ... 57 Hz, 0,075 mm Konstant

Beschleunigung: 57 ... 150 Hz, 1 g Konstant

Technische Daten	
<b>Klimafestigkeit:</b>	15 / 055 / 04 IEC/EN 60 068-1
<b>Klemmenbezeichnung:</b>	EN 50 005
<b>Leiterbefestigung:</b>	Flachklemmen mit selbstabhebender Anschlussscheibe IEC/EN 60 999-1 Klemmenleiste abnehmbar
<b>Schnellbefestigung:</b>	Hutschiene IEC/EN 60 715
<b>Nettogewicht:</b>	510 g
Geräteabmessungen	
<b>Breite x Höhe x Tiefe:</b>	100 x 74 x 121 mm

### UL-Daten

**Die Sicherheitsfunktionen des Gerätes wurden nicht durch die UL untersucht. Die Zulassung bezieht sich auf die Forderungen des Standards UL508, "general use applications"**

#### Schaltvermögen:

Schließer: Pilot duty B300  
10A 250Vac G.P.  
10A 24Vdc

#### Öffner:

10A 250Vac G.P.  
10A 24Vdc

#### Leiteranschluss:

nur für 60°C / 75°C Kupferleiter  
AWG 16 - 14 Torque 0.8 Nm



Fehlende technische Daten, die hier nicht explizit angegeben sind, sind aus den allgemein gültigen technischen Daten zu entnehmen.

### CCC-Daten

#### Thermischer Strom $I_{th}$ :

siehe Summenstromgrenzkurve  
(max. 5 A in einem Kontaktstrang)



Fehlende technische Daten, die hier nicht explizit angegeben sind, sind aus den allgemein gültigen technischen Daten zu entnehmen.

### Standardtype

BN 3081.63 AC/DC 24 V

- Artikelnummer: 0044207
- Ausgang: 7 Schließer, 1 Öffner für Rückführkreis
- Nennspannung  $U_N$ : AC/DC 24 V
- Baubreite: 100 mm

### Variante

BN 3081.63/61: mit UL-Zulassung

### Bestellbeispiel für Varianten

BN 3081 .63 / \_ \_ AC 230 V 50/60 Hz



### Vorgehen bei Störungen

Fehler	mögliche Ursache
LED "K1" leuchtet nicht	Versorgungsspannung A1/A2 nicht angeschlossen
LED "K2" leuchtet nicht	Versorgungsspannung A3/A4 nicht angeschlossen

### Wartung und Instandsetzung

- Das Gerät enthält keine Teile, die einer Wartung bedürfen.
- Bei vorliegenden Fehlern das Gerät nicht öffnen, sondern an den Hersteller zur Reparatur schicken.

## Kennlinien

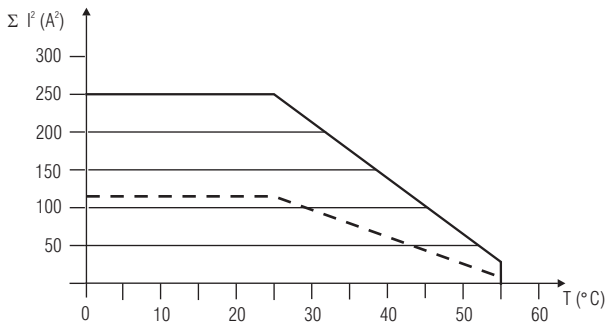

M11856

Gerät freistehend  
 — Max. Strom bei 55°C über  
 7 Kontaktreihen =  $2A \hat{=} 7 \times 2^2 A^2 = 28 A^2$

Gerät angereicht, mit Fremderwärmung  
 - - - durch Geräte gleicher Last  
 Max. zulässiger Strom bei 55°C über  
 7 Kontaktreihen =  $1A \hat{=} 7 \times 1^2 A^2 = 7 A^2$

$$\Sigma I^2 = I_1^2 + I_2^2 + I_3^2 + I_4^2 + I_5^2 + I_6^2 + I_7^2$$

$I_1, I_2, I_3, I_4, I_5, I_6, I_7$  - Strom in den Kontaktpfaden

### Summenstromgrenzkurve für DC 24 V

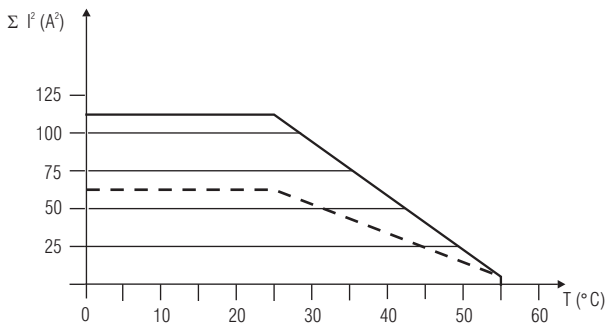

M6471\_a

Gerät freistehend  
 — Max. Strom bei 55°C über  
 7 Kontaktreihen =  $0,8A \hat{=} 7 \times 0,8^2 A^2 = 4,48 A^2$

Gerät angereicht, mit Fremderwärmung  
 - - - durch Geräte gleicher Last  
 Max. zulässiger Strom bei 55°C über  
 7 Kontaktreihen =  $0,8A \hat{=} 7 \times 0,8^2 A^2 = 4,48 A^2$

$$\Sigma I^2 = I_1^2 + I_2^2 + I_3^2 + I_4^2 + I_5^2 + I_6^2 + I_7^2$$

$I_1, I_2, I_3, I_4, I_5, I_6, I_7$  - Strom in den Kontaktpfaden

### Summenstromgrenzkurve für AC 230 V

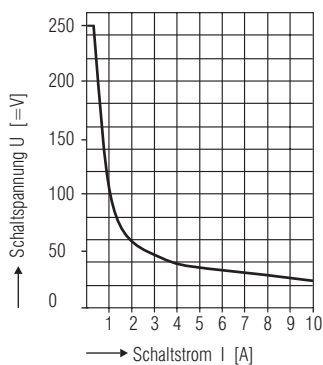

M6825\_a

### Lichtbogen-Grenzkurve bei ohmscher Last

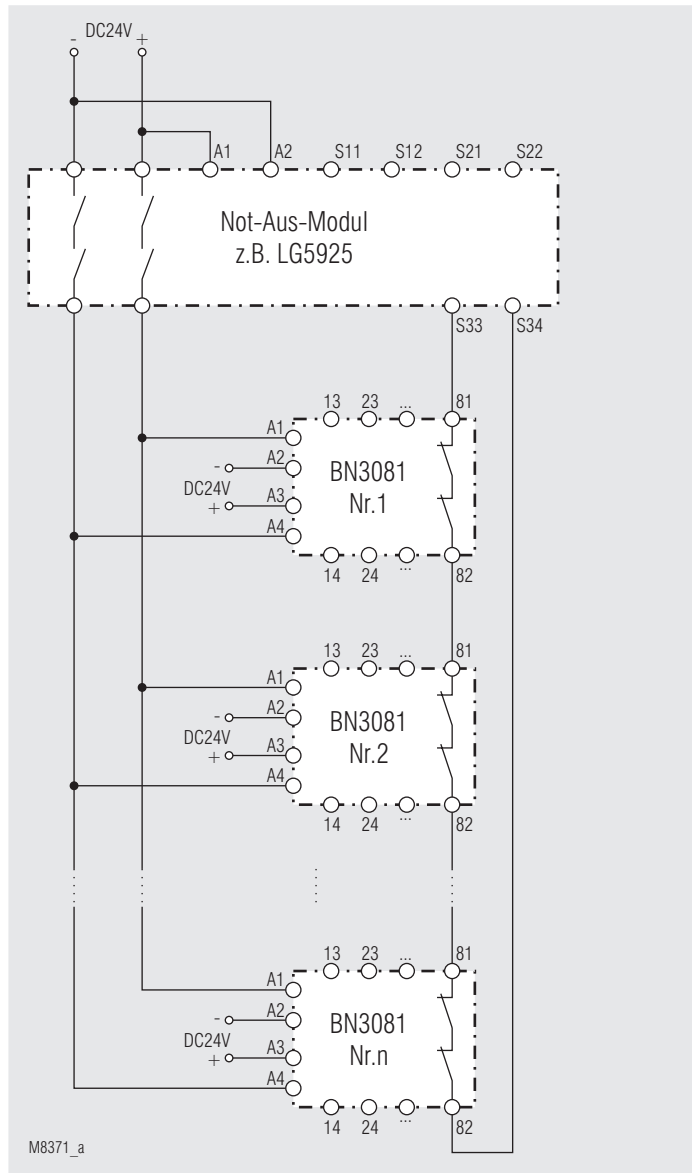
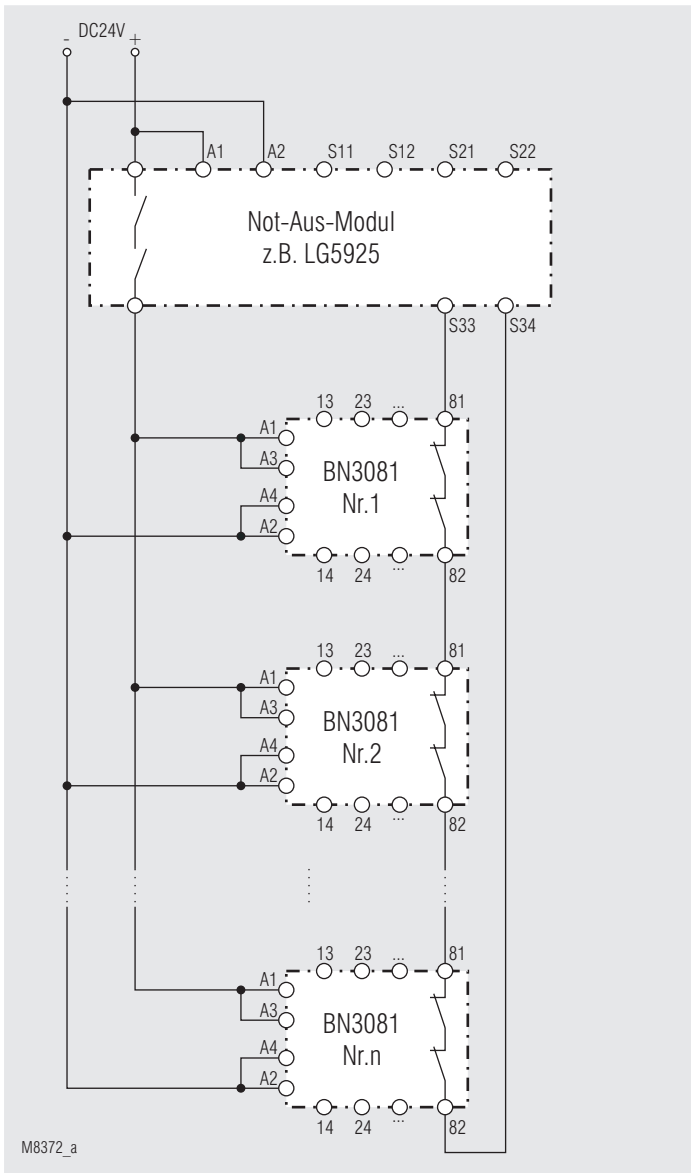

Kontaktvervielfachung mit mehreren Erweiterungen 1-kanalig; geeignet bis SIL3, Performance Level e, Kat. 4, wenn in der Verdrahtung ein Kurzschluss-Fehlerausschluss gemäß EN ISO 13849-2 angenommen werden kann.

Kontaktvervielfachung mit mehreren Erweiterungen 2-kanalig, querschlusssicher; geeignet bis SIL3, Performance Level e, Kat. 4





## SAFEMASTER Extension Module BN 3081

Translation  
of the original instructions



**E. DOLD & SÖHNE KG**  
P.O. Box 1251 • D-78114 Furtwangen • Germany  
Tel: +49 7723 6540 • Fax +49 7723 654356  
dold-relays@dold.com • www.dold.com

# Contents

Symbol and Notes Statement.....	11
General Notes .....	11
Designated Use .....	11
Safety Notes .....	11
Product Description .....	13
Block Diagram .....	13
Circuit Diagram.....	13
Approvals and Markings .....	13
Applications .....	13
Indication .....	13
Connection Terminals .....	13
Technical Data .....	14
UL-Data .....	14
CCC-Data .....	14
Standard Type.....	14
Variant .....	14
Troubleshooting .....	14
Maintenance and repairs.....	14
Characteristics.....	15
Application Examples .....	16
Labeling and connections.....	25
Dimensions (dimensions in mm) .....	25
Safety Related Data .....	26
CE-Declaration of Conformity.....	27



Before installing, operating or maintaining this device, these instructions must be carefully read and understood.



The installation must only be done by a qualified electrician!



Do not dispose of household garbage!  
The device must be disposed of in compliance with nationally applicable rules and requirements.



Storage for future reference

To help you understand and find specific text passages and notes in the operating instructions, we have important information and information marked with symbols.

### Symbol and Notes Statement



**DANGER:**  
Indicates that death or severe personal injury will result if proper precautions are not taken.



**WARNING:**  
Indicates that death or severe personal injury can result if proper precautions are not taken.



**CAUTION:**  
Indicates that a minor personal injury can result if proper precautions are not taken.



**INFO:**  
Referred information to help you make best use of the product.



**ATTENTION:**  
Warns against actions that can cause damage or malfunction of the device, the device environment or the hardware / software result.

### General Notes

The product hereby described was developed to perform safety functions as a part of a whole installation or machine. A complete safety system normally includes sensors, evaluation units, signals and logical modules for safe disconnections. The manufacturer of the installation or machine is responsible for ensuring proper functioning of the whole system. DOLD cannot guarantee all the specifications of an installation or machine that was not designed by DOLD. The total concept of the control system into which the device is integrated must be validated by the user. DOLD also takes over no liability for recommendations which are given or implied in the following description. The following description implies no modification of the general DOLD terms of delivery, warranty or liability claims.

### Designated Use

The BN 3081 is designed to multiply the number of safety output contacts of safety modules and gate monitors.  
When used in accordance with its intended purpose and following these operating instructions, this device presents no known residual risks. Nonobservance may lead to personal injuries and damages to property.

### Safety Notes



#### **Risk of electrocution!** **Danger to life or risk of serious injuries.**

- Disconnect the system and device from the power supply and ensure they remain disconnected during electrical installation.
- The device may only be used for the applications described in the mutually applicable operating instructions / data sheet. The notes in the respective documentation must be heeded. The permissible ambient conditions must be observed.
- The contact protection of the elements connected and the insulation of the supply cables must be designed in accordance with the requirements in the operating instructions / data sheet.
- Note the VDE and local regulations, particularly those related to protective measures.



#### **Risk of fire or other thermal hazards!** **Danger to life, risk of serious injuries or property damage.**

- The device may only be used for the applications described in the mutually applicable operating instructions / data sheet. The notes in the respective documentation must be heeded. The permissible ambient conditions must be observed. In particular, the current limit curve must be heeded.
- The device may only be installed and put into operation by experts who are familiar with this technical documentation and the applicable health and safety and accident prevention regulations.



#### **Functional error!** **Danger to life, risk of serious injuries or property damage.**

- The device may only be used for the applications described in the mutually applicable operating instructions / data sheet. The notes in the respective documentation must be heeded. The permissible ambient conditions must be observed.
- The device may only be installed and put into operation by experts who are familiar with this technical documentation and the applicable health and safety and accident prevention regulations.
- The unit should be panel mounted in an enclosure rated at IP 54 or superior. Dust and dampness may lead to malfunction.



#### **Installation fault!** **Danger to life, risk of serious injuries or property damage.**

- Make sure of sufficient protection circuitry at all output contacts for capacitive and inductive loads.



#### **Attention!**

- The safety function must be triggered during commissioning.
- The extension module BN 3081 must only be used together with a safety unit e.g. LG 5925) that monitors the feedback circuit 81/82 to achieve (SIL CL) 3 acc. to IEC/EN 62061, SIL 3 to IEC/EN 61508, Performance Level (PL) e and Category 4 to EN ISO 13849-1: 2008.
- Opening the device or implementing unauthorized changes voids any warranty



0221558

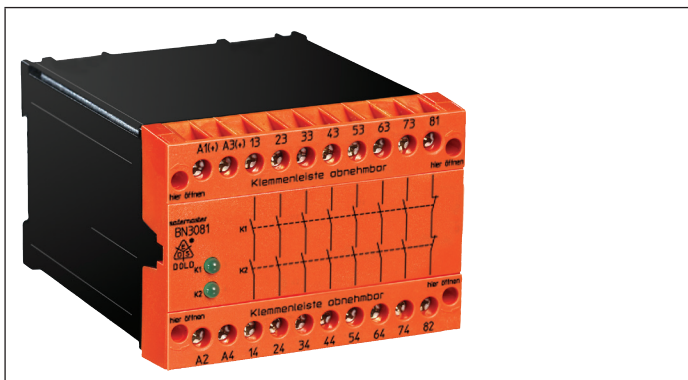

### Product Description

If more safety circuits have to be switched, than a safety module provides, the extension module BN 3081 is used. It offers safe and reliable contact multiplication and re-enforcement for safety modules with monitoring of the feedback circuit. Safe semiconductor outputs can be extended by relay output contacts. The extension module has forcibly guided contacts and can be delivered with different contact arrangements.

### Block Diagram

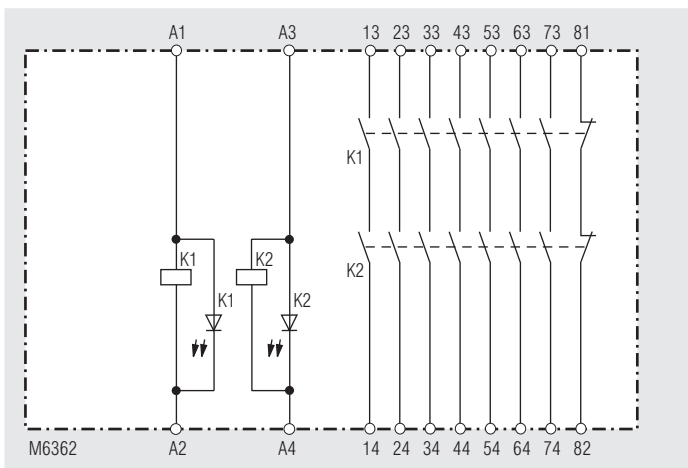

### Circuit Diagram

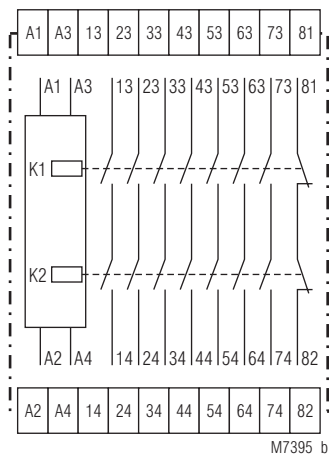

### Your Advantages

- Safety contact multiplication

### Features

- According to
  - Performance Level (PL) e and category 4 to EN ISO 13849-1
  - SIL Claimed Level (SIL CL) 3 to IEC/EN 62061
  - Safety Integrity Level (SIL) 3 to IEC/EN 61508
 when connected to a suitable safety module
- Redundant and forcibly guided contacts
- Output: 7 NO contacts, 1 NC contact for feed back circuit
- 1- or 2-channel connection
- LED displays for channels 1.2
- Removable terminal strips
- Width 100 mm

### Approvals and Markings



\* see variants

### Applications

Contact multiplication of emergency-stop modules and safety door monitors.

### Indication

LED K1: on when supply on relay K1  
LED K2: on when supply on relay K2

### Connection Terminals

Terminal designation	Signal description
A1 (+), A3 (+)	+ / L
A2, A4	- / N
13, 14, 23, 24, 33, 34, 43, 44, 53, 54, 63, 64, 73, 74	Forcibly guided NO contacts for release circuit
81, 82	Forcibly guided feedback circuit

## Technical Data

### Input

<b>Nominal voltage <math>U_N</math>:</b>	AC 110, 115, 120, 230 V; DC 110 V AC/DC 24, 48 V For extension modules where the nominal voltage is the mains voltage EN 60204 part 9.1.1 must be fulfilled
<b>Voltage range:</b>	AC 0.8 ... 1.1 $U_N$ DC 0.9 ... 1.2 $U_N$
at 10% residual ripple:	DC 0.8 ... 1.1 $U_N$
at 48% residual ripple:	DC 0.8 ... 1.1 $U_N$
<b>Nominal consumption:</b>	5.5 VA; 2.8 W
<b>Nominal frequency:</b>	50 / 60 Hz
<b>Control current:</b>	approx. 12 mA for K1 and K2 at AC 230 V approx. 55 mA for K1 and K2 at DC 24 V

### Output

<b>Contacts</b> BN 3081.63:	7 NO contacts, 1 NC contact for feed back circuit
--------------------------------	---

The NO contacts are safety contacts.

**ATTENTION! The NC contacts 81-82 can only be used for monitoring.**

### Response / release time of

<b>K1 and K2:</b>	35 ms / 35 ms
<b>Contact type:</b>	Relay, forcibly guided
<b>Nominal output voltage:</b>	AC 230 / 400 V DC: see limit curve for arc-free operation see quadratic total current limit curve (max. 10 A in one contact path)

### Thermal current $I_{th}$ :

### Switching capacity

to AC 15		
NO contact:	3 A / AC 230 V	IEC/EN 60 947-5-1
to DC 13		
NO contact:	2 A / DC 24 V	IEC/EN 60 947-5-1
to DC 13		
NO contact:	6 A / DC 24 V at 0.1 Hz	

### Electrical life

to AC 15 at 2 A, AC 230 V:	10 <sup>5</sup> switching cycles	IEC/EN 60 947-5-1
----------------------------	----------------------------------	-------------------

### Permissible operating frequency:

	6000 switching cycles / h
--	---------------------------

### Short circuit strength

max. fuse rating:	10 A gL	IEC/EN 60 947-5-1
max. automatic fuse:	C10A	

### Mechanical life:

	10 x 10 <sup>6</sup> switching cycles
--	---------------------------------------

## General Data

<b>Operating mode:</b>	Continuous operation
<b>Temperature range</b> operation:	- 15 ... + 55 °C at max. 90 % humidity
storage :	- 25 ... + 85 °C
<b>altitude:</b>	< 2.000 m
<b>Clearance and creepage distances</b> rated impulse voltage / pollution degree:	4 kV / 2 (basis insulation) IEC 60 664-1
<b>EMC</b> Interference suppression:	Limit value class B EN 55 011
<b>Degree of protection</b> Housing:	IP 40 IEC/EN 60 529
Terminals:	IP 20 IEC/EN 60 529
<b>Housing:</b>	Thermoplastic with V0 behaviour according to UL subject 94 IEC/EN 60 068-2-6
<b>Vibration resistance:</b> Frequency / Amplitude:	10 ... 57 Hz, 0,075 mm constant
Acceleration:	57 ... 150 Hz, 1 g constant

## Technical Data

<b>Climate resistance:</b>	15 / 055 / 04	IEC/EN 60 068-1
<b>Terminal designation:</b>	EN 50 005	
<b>Wire fixing:</b>	Flat terminals with self-lifting clamping piece	IEC/EN 60 999-1
	Terminal strip removable	
<b>Mounting:</b>	DIN rail	DIN/EN 60 715
<b>Weight:</b>	510 g	

## Dimensions

<b>Width x height x depth:</b>	100 x 74 x 121 mm
--------------------------------	-------------------

## UL-Data

The safety functions were not evaluated by UL. Listing is accomplished according to requirements of Standard UL 508, "general use applications"

### Switching capacity:

NO contact:	Pilot duty B300 10A 250Vac G.P. 10A 24Vdc
-------------	---

NC contact:	10A 250Vac G.P. 10A 24Vdc
-------------	------------------------------

<b>Wire connection:</b>	60°C / 75°C copper conductors only AWG 16 - 14 Torque 0.8 Nm
-------------------------	---



Technical data that is not stated in the UL-Data, can be found in the technical data section.

## CCC-Data

<b>Thermal current <math>I_{th}</math>:</b>	see quadratic total current limit curve (max. 5 A in one contact path)
---	--



Technical data that is not stated in the CCC-Data, can be found in the technical data section.

## Standard Type

BN 3081.63 AC/DC 24 V	
Article number:	0044207
• Output:	7 NO contacts, 1 NC contact for feed back circuit
• Nominal voltage $U_N$ :	AC/DC 24 V
• Width:	100 mm

## Variant

BN 3081.63/61:	with UL-approval
----------------	------------------

## Ordering example for variant

BN 3081.63 / AC 230 V 50/60 Hz

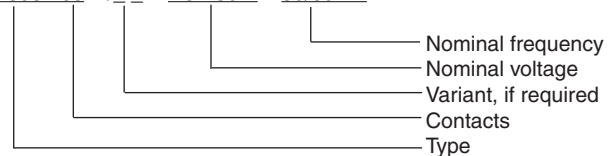

## Troubleshooting

Failure	Potential cause
LED "K1" does not light up	Power supply A1/A2 not connected
LED "K2" does not light up	Power supply A3/A4 not connected

## Maintenance and repairs

- The device contains no parts that require maintenance.
- In case of failure, do not open the device but send it to manufacturer for repair.

## Characteristics

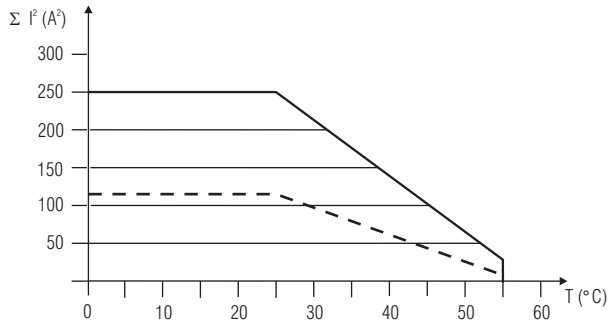

M11857

— device free-standing  
max. current at 55°C over  
7 contact path = 2A  $\cong 7 \times 2^2 \text{A}^2 = 28 \text{A}^2$

- - - device mounted without distance heated by  
devices with same load,  
max. current at 55°C over  
7 contact path = 1A  $\cong 7 \times 1^2 \text{A}^2 = 7 \text{A}^2$

$$\Sigma I^2 = I_1^2 + I_2^2 + I_3^2 + I_4^2 + I_5^2 + I_6^2 + I_7^2$$

$I_1, I_2, I_3, I_4, I_5, I_6, I_7$  - current in contact paths

### Quadratic total current limit curve for DC 24 V

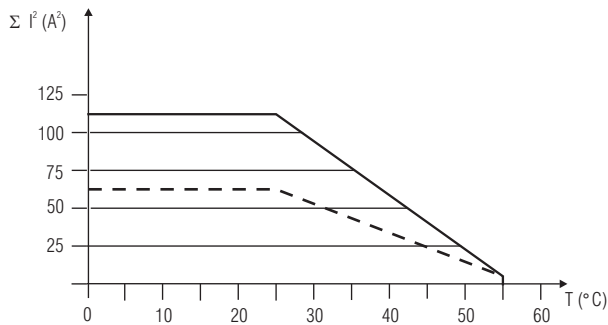

M7255\_a

— device free-standing  
max. current at 55°C over  
7 contact path = 0,8A  $\cong 7 \times 0,8^2 \text{A}^2 = 4,48 \text{A}^2$

- - - device mounted without distance heated by  
devices with same load,  
max. current at 55°C over  
7 contact path = 0,8A  $\cong 7 \times 0,8^2 \text{A}^2 = 4,48 \text{A}^2$

$$\Sigma I^2 = I_1^2 + I_2^2 + I_3^2 + I_4^2 + I_5^2 + I_6^2 + I_7^2$$

$I_1, I_2, I_3, I_4, I_5, I_6, I_7$  - current in contact paths

### Quadratic total current limit curve for AC 230 V

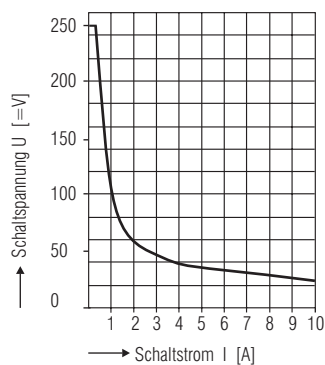

M6825\_a

### Limit curve for arc-free operation for resistive load

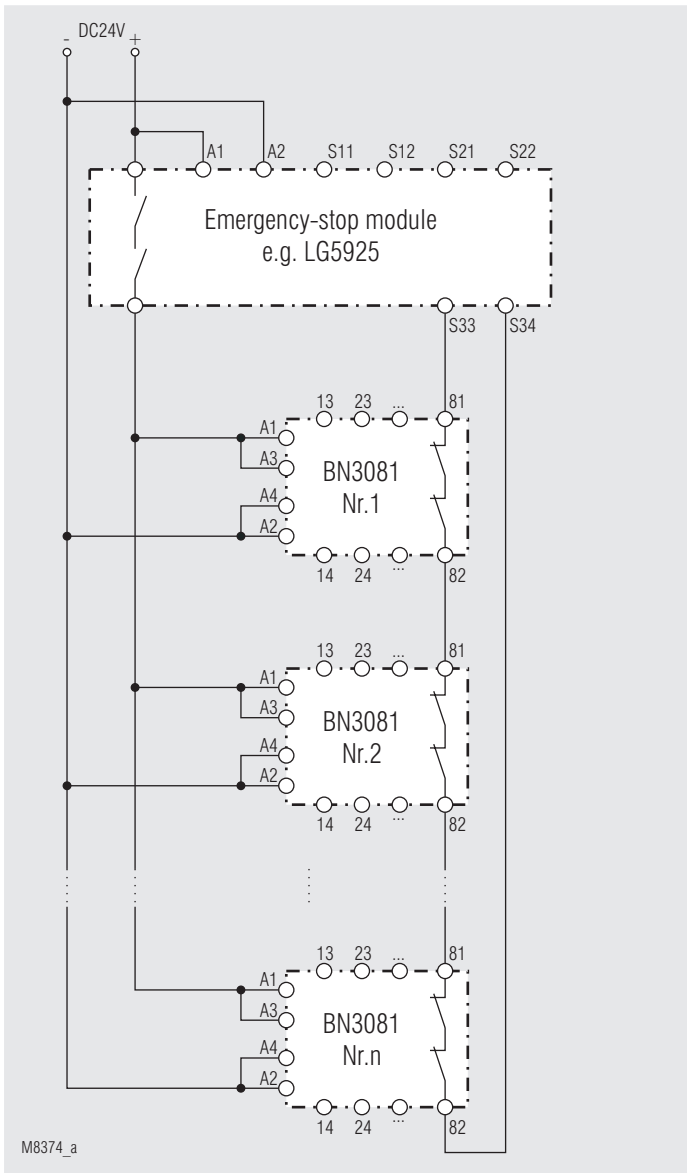

Contact multiplication with several extension moduls 1-channel; suitable up to SIL3, Performance Level e, Cat. 4, if a short circuit fault exclusion can be made for the wiring according to EN ISO 13849-2.

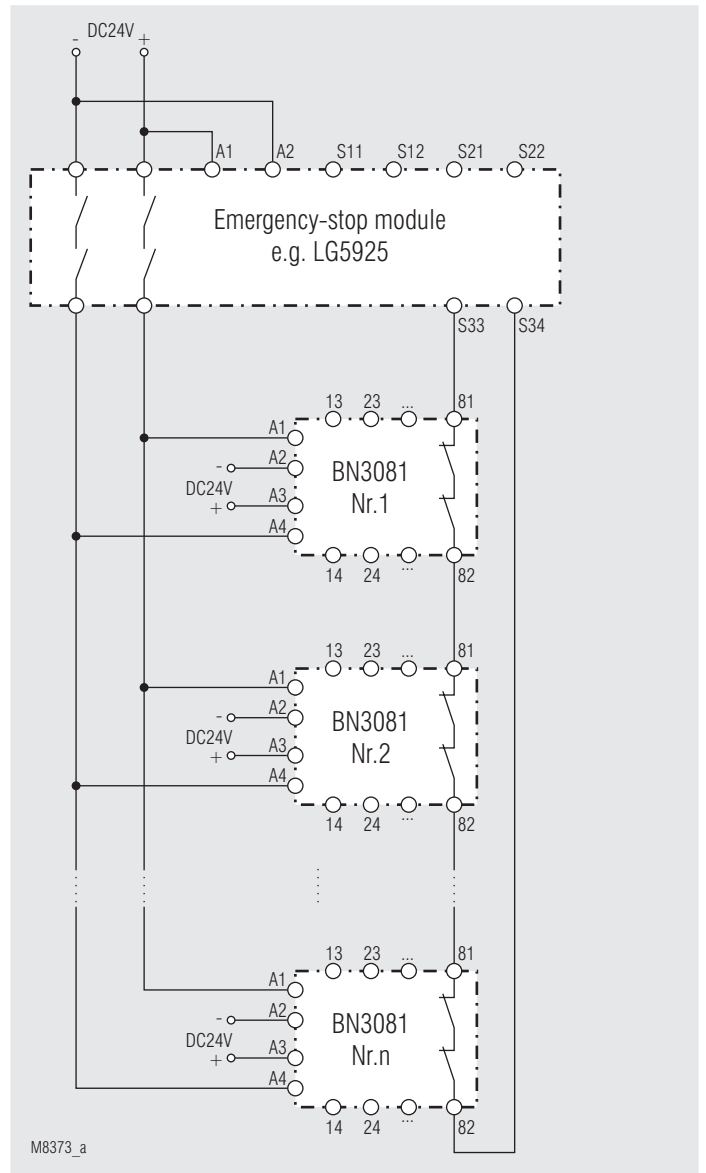

Contact multiplication with several extension moduls 2-channel with cross fault monitoring; suitable up to SIL3, Performance Level e, Cat. 4





## SAFEMASTER Module d'extension BN 3081

Traduction  
de la notice originale

0262942

**DOLD** 

**E. DOLD & SÖHNE KG**  
B.P. 1251 • 78114 Furtwangen • Allemagne  
Tél. +49 7723 6540 • Fax +49 7723 654356  
dold-relays@dold.com • www.dold.com

## Tables des matières

Explication des symboles et remarques .....	19
Remarques .....	19
Usage approprié .....	19
Consignes de sécurité .....	19
Description du produit .....	21
Schéma-bloc.....	21
Schéma .....	21
Homologations et sigles .....	21
Utilisation .....	21
Affichages.....	21
Borniers .....	21
Caractéristiques techniques .....	22
Données UL.....	22
Données CCC .....	22
Version standard.....	22
Variante .....	22
Diagnostics des défauts .....	22
Entretien et remise en état .....	22
Courbes caractéristiques.....	23
Exemples d'utilisation .....	24
Marquage et raccordements.....	25
Dimensions (dimensions en mm) .....	25
Données techniques sécuritaires .....	26
Déclaration de conformité européenne .....	27



Avant l'installation, la mise en service ou l'entretien de cet appareil, on doit avoir lu et compris ce manuel d'utilisation.



L'installation ne doit être effectuée que par un electricien qualifié



Ne pas jeter aux ordures ménagères!  
L'appareil doit être éliminé conformément aux prescriptions et directives nationales en vigueur.



Stockage pour référence future

Pour vous aider à comprendre et trouver des passages et des notes de texte spécifiques dans les instructions d'utilisation, nous avons marquées les informations importantes avec des symboles.

### Explication des symboles et remarques



**DANGER:**  
Indique que la mort ou des blessures graves vont survenir en cas de non respect des précautions demandées.



**AVERTISSEMENT:**  
Indique que la mort ou des blessures graves peuvent survenir si les précautions appropriées ne sont pas prises.



**PRUDENCE:**  
Signifie qu'une blessures légère peut survenir si les précautions appropriées ne sont pas prises.



**INFO:**  
Concerne les informations qui vous sont mises à disposition pour le meilleur usage du produit.



**ATTENTION:**  
Met en garde contre les actions qui peuvent causer des dommages au matériel Software ou hardware suite à un mauvais fonctionnement de l'appareil ou de l'environnement de l'appareil.

### Remarques

Le produit décrit ici a été développé pour remplir les fonctions de sécurité en tant qu'élément d'une installation globale ou d'une machine. Un système de sécurité complet inclut habituellement des détecteurs ainsi que des modules d'évaluation, de signalisation et de logique aptes à déclencher des coupures de courant sûres. La responsabilité d'assurer la fiabilité de l'ensemble de la fonction incombe au fabricant de l'installation ou de la machine. DOLD n'est pas en mesure de garantir toutes les caractéristiques d'une installation ou d'une machine dont la conception lui échappe. C'est à l'utilisateur de valider la conception globale du système auquel ce relais est connecté. DOLD ne prend en charge aucune responsabilité quant aux recommandations qui sont données ou impliquées par la description suivante. Sur la base du présent manuel d'utilisation, on ne pourra déduire aucune modification concernant les conditions générales de livraison de DOLD, les exigences de garantie ou de responsabilité.

### Usage approprié

Le BN 3081 permet la multiplication des contacts de modules de sécurité pour ATU ou protection de portes.  
En cas d'emploi approprié et d'observation de ces instructions, on ne connaît aucun risque résiduel. Dans le cas contraire, on encourt des dommages corporels et matériels.

### Consignes de sécurité



#### Risque d'électrocution ! Danger de mort ou risque de blessure grave.

- Assurez-vous que l'installation et l'appareil est et reste en l'état hors tension pendant l'installation électrique.
- L'appareil peut uniquement être utilisé dans les cas d'application prévus dans le mode d'emploi / la fiche technique. Les instructions de la documentation correspondante doivent être respectées. Les conditions ambiantes autorisées doivent être respectées.
- La protection de contact des éléments raccordés et l'isolation des câbles d'alimentation doivent être conçus conformément aux prescriptions du mode d'emploi/ fiche technique.
- Respecter les prescriptions de la VDE et les prescriptions locales, et tout particulièrement les mesures de sécurité.



#### Risques d'incendie et autres risques thermiques ! Danger de mort, risque de blessure grave ou dégâts matériels.

- L'appareil peut uniquement être utilisé dans les cas d'application prévus dans le mode d'emploi/la fiche technique. Les instructions de la documentation correspondante doivent être respectées. Les conditions ambiantes autorisées doivent être respectées. Respectez tout particulièrement la courbe des seuils de courant.
- L'appareil peut uniquement être installé et mis en service par un personnel dûment qualifié et familier avec la présente documentation technique et avec les prescriptions en vigueur relatives à la sécurité du travail et à la préservation de l'environnement.



#### Erreur de fonctionnement ! Danger de mort, risque de blessure grave ou dégâts matériels.

- L'appareil peut uniquement être utilisé dans les cas d'application prévus dans le mode d'emploi / la fiche technique. Les instructions de la documentation correspondante doivent être respectées. Les conditions ambiantes autorisées doivent être respectées.
- L'appareil peut uniquement être installé et mis en service par un personnel dûment qualifié et familier avec la présente documentation technique et avec les prescriptions en vigueur relatives à la sécurité du travail et à la préservation de l'environnement.
- Le relais doit être monté en armoire ayant un indice de protection au moins IP 54; la poussière et l'humidité pouvant entraîner des dysfonctionnements.



#### Erreur d'installation ! Danger de mort, risque de blessure grave ou dégâts matériels.

- Veillez à protéger suffisamment les contacts de sortie de charges capacitatives et inductives.



#### Attention!

- La fonction de sécurité doit être activée lors de la mise en service.
- Le module d'extension BN 3081 ne peut être utilisé uniquement avec un appareil de base par ex. LG 5925, qui surveille sa boucle de retour 81/82, afin d'obtenir le niveau de sécurité (SIL CL) 3 selon IEC/EN 62061, SIL 3 selon IEC/EN 61508, Performance Level (PL) e et Catégorie 4 selon EN ISO 13849-1: 2008.
- L'ouverture de l'appareil ou des transformations non autorisées annulent la garantie.



## SAFEMASTER Module d'extension BN 3081

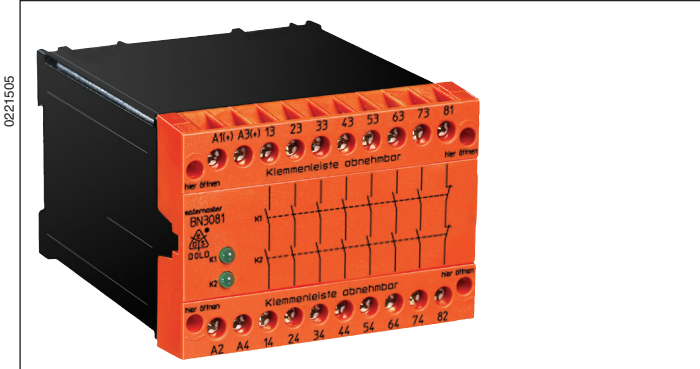

### Vos avantages

- Multiplication des contacts sécuritaires
- répond en combinaison avec le module de sécurité correspondant
  - Performance Level (PL) e et Catégorie 4 selon EN ISO 13849-1
  - Valeur limite SIL demandée (SIL CL) 3 selon IEC/EN 62061
  - Safety Integrity Level (SIL) 3 selon IEC/EN 61508
- Contacts redondants et liés
- Sortie: 7 contacts NO, 1 contact NF pour le circuit de retour
- Couplage à 1 canal ou 2 canaux
- Affichage par DEL des canaux 1 et 2
- Borniers amovibles
- Largeur utile 100 mm

### Description du produit

Si plus de lignes de contacts de sortie sont nécessités que le relais de sécurité ne possède, il convient d'utiliser le module d'extension de contacts BN 3081. Ceclui-ci permettant l'extension ou le renforcement sécuritaire de contacts de sortie avec la surveillance de la boucle de retour de par le relais de sécurité. Les modules d'extention sont équipés de contacts de sécurité guidés qui peuvent être de différentes compositions de contacts, selon les modèles.

### Schéma-bloc

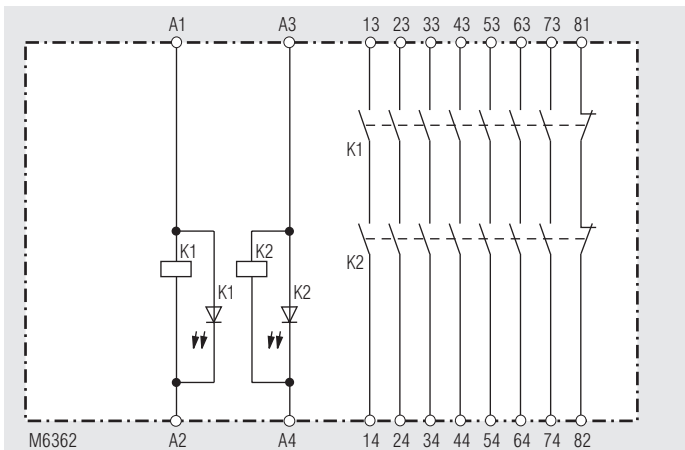

### Schéma

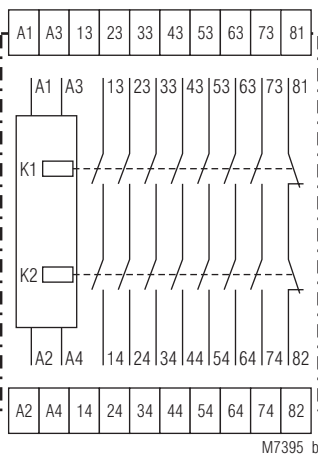

### Homologations et sigles



\* voir variante

### Utilisation

Multiplication des contacts de modules d'arrêt d'urgence et des contrôleurs de portes de protection

### Affichages

DEL K1: allumée quand le relais K1 est activé  
DEL K2: allumée quand le relais K2 est activé

### Borniers

Repérage des bornes	Description du Signal
A1 (+), A3 (+)	+ / L
A2, A4	- / N
13, 14, 23, 24, 33, 34, 43, 44, 53, 54, 63, 64, 73, 74	Contacts NO liés pour circuit de déclenchement
81, 82	Contacts NO liés pour circuit de retour

## Caractéristiques techniques

<b>Entrée</b>	
<b>Tension assignée <math>U_N</math>:</b>	110, 115, 120, 230 V AC; 110 V DC 24, 48 V AC/DC Sur les modules d'extension où la tension de service de référence (tension assignée) correspond à la tension du réseau, il faut impérativement respecter le point 9.1.1 de la norme EN 60204.
<b>Plage de tensions:</b>	AC 0,8 ... 1,1 $U_N$
avec 10% d'ondul. résiduelle:	DC 0,9 ... 1,2 $U_N$
avec 48% d'ondul. résiduelle:	DC 0,8 ... 1,1 $U_N$
<b>Consommation nominale:</b>	5,5 VA; 2,8 W
<b>Fréquence assignée:</b>	50 / 60 Hz
<b>Courant de commande:</b>	env. 12 mA pour K1 et K2 en 230 V AC 55 mA pour K1 et K2 en 24 V DC

## Sortie

<b>Garnissage en contacts</b> BN 3081.63:	7 contacts NO, 1 contact NF pour le circuit de retour.
--	--

Les contacts à fermeture peuvent s'utiliser pour des coupures de sécurité.  
**ATTENTION: les contacts NF 81-82 ne sont utilisables que pour la signalisation.**

<b>Temps de réponse/retombée de K1 et K2:</b>	35 ms / 35 ms
<b>Nature des contacts:</b>	relais liés
<b>Tension assignée de sortie:</b>	230 / 400 V AC DC: voir courbe limite d'arc
<b>Courant thermique <math>I_{th}</math>:</b>	voir courbe lim. de courant totalisateur (max. 10 A dans une connexion)
<b>Pouvoir de coupure</b> en AC 15	
contacts NO:	3 A / 230 V AC IEC/EN 60 947-5-1
en DC 13	
contacts NO:	2 A / 24 V DC IEC/EN 60 947-5-1
en DC 13	
contact NO:	6 A / 24 V DC à 0,1 Hz
<b>Longévité électrique</b> en AC 15 à 2 A, 230 V AC:	10 <sup>5</sup> manoeuvres IEC/EN 60 947-5-1
<b>Cadence admissible:</b>	6000 manoeuvres / h
<b>Tenue aux courts-circuits,</b> calibre max. de fusible:	10 A gL IEC/EN 60 947-5-1
disjoncteur max.:	C10A
<b>Longévité mécanique:</b>	10 x 10 <sup>6</sup> manoeuvres

## Caractéristiques générales

<b>Type nominal de service:</b>	service permanent
<b>Plage de températures</b> opération:	- 15 ... + 55 °C pour max. 90% d'humidité atmosphérique
stockage:	- 25 ... + 85 °C
altitude:	< 2.000 m
<b>Distances dans l'air et lignes de fuite</b> Catégorie de surtension / degré de contamination:	4 kV / 2 (isolation de base) IEC 60 664-1
<b>CEM</b> Antiparasitage:	IEC/EN 62 061 seuil classe B EN 55 011
<b>Degré de protection</b> boîtier:	IP 40 IEC/EN 60 529
bornes:	IP 20 IEC/EN 60 529
<b>Boîtier:</b>	thermoplastique à comportement V0 selon UL Subj. 94
<b>Résistance aux vibrations:</b> Fréquence / Amplitude:	IEC/EN 60 068-2-6 10 ... 57 Hz, 0,075 mm constant
Accélération:	57 ... 150 Hz, 1 g constant

## Caractéristiques techniques

<b>Résistance climatique:</b>	15 / 055 / 04	IEC/EN 60 068-1
<b>Repérage des bornes:</b>	EN 50 005	
<b>Fixation des conducteurs:</b>	bornes plates avec plaquette relevable bornier amovible	IEC/EN 60 999-1
<b>Fixation instantanée:</b>	sur rail	IEC/EN 60 715
<b>Poids net:</b>	510 g	
<b>Dimensions</b>	<b>largeur x hauteur x profondeur</b>	
	100 x 74 x 121 mm	

## Données UL

**Les fonctions sécuritaires de l'appareil n'ont pas été analysées par UL. Le sujet de l'homologation est la conformité aux standards UL 508, „ general use applications“**

<b>Pouvoir de coupure:</b> Contact NO:	Pilot duty B300 10 A 250 V AC G.P. 10 A 24 V DC
Contact NF:	10 A 250 V AC G.P. 10 A 24 V DC
<b>Connectique:</b>	uniquement pour 60° / 75°C conducteur cuivre AWG 16 - 14 Torque 0.8 Nm



Les valeurs techniques qui ne sont pas spécifiées ci-dessus sont spécifiées dans les valeurs techniques générales.

## Données CCC

<b>Courant thermique <math>I_{th}</math>:</b>	voir courbe limite de totalisation de courant (5 A max. dans 1 phase)
---	---



Les valeurs techniques qui ne sont pas spécifiées ci-dessus sont spécifiées dans les valeurs techniques générales.

## Version standard

BN 3081.63 24 V AC/DC	
Référence:	0044207
• Sortie:	7 cont. NO, 1 cont. NF pour le circ. de retour
• Tension assignée $U_N$ :	24 V AC/DC
• Largeur utile:	100 mm

## Variante

BN 3081.63/61:	avec agrément UL
----------------	------------------

## Exemple de commande des variantes

BN 3081.63	/	_	230 V AC	50/60 Hz	
					fréquence assignée
					tension assignée
					variante
					garn. en contacts
					type d'appareil

## Diagnostique des défauts

Défaut	Cause possible
DEL "K1" ne s'allume pas	L'alimentation A1/A2 n'est pas connectée
DEL "K2" ne s'allume pas	L'alimentation A3/A4 n'est pas connectée

## Entretien et remise en état

- Cet appareil ne contient pas de composants requérant un entretien.
- En cas de dysfonctionnement, ne pas ouvrir l'appareil, mais le renvoyer au fabricant.

## Courbes caractéristiques

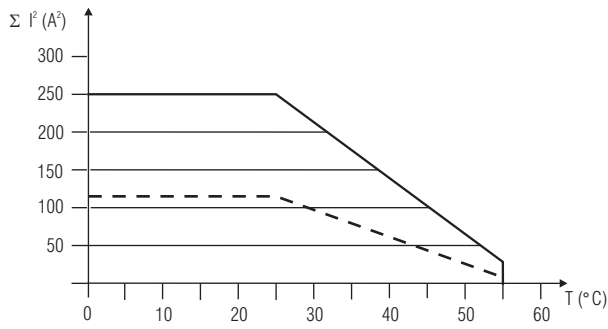

M11858

— appareil autonome  
max. intensité à 55°C par  
des 7 lignes de contacts =  $2A \cong 7 \times 2^2 A^2 = 28A^2$

- - - Appareils accolés, échauffement externe supplémentaire  
par d'autres appareils adjacents  
courant max à 55°C au travers  
des 7 lignes de contacts =  $1A \cong 7 \times 1^2 A^2 = 7A^2$

$$\Sigma I^2 = I_1^2 + I_2^2 + I_3^2 + I_4^2 + I_5^2 + I_6^2 + I_7^2$$

$I_1, I_2, I_3, I_4, I_5, I_6, I_7$  - Courant dans les lignes de contacts

### Courbe limite de courant totalisateur pour DC 24 V

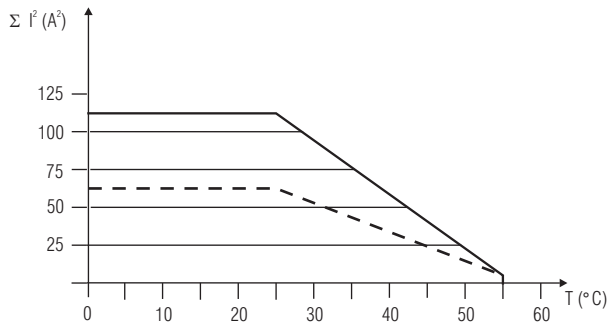

M8626\_a

— appareil autonome  
max. intensité à 55°C par  
des 7 lignes de contacts =  $0,8A \cong 7 \times 0,8^2 A^2 = 4,48A^2$

- - - Appareils accolés, échauffement externe supplémentaire  
par d'autres appareils adjacents  
courant max à 55°C au travers  
des 7 lignes de contacts =  $0,8A \cong 7 \times 0,8^2 A^2 = 4,48A^2$

$$\Sigma I^2 = I_1^2 + I_2^2 + I_3^2 + I_4^2 + I_5^2 + I_6^2 + I_7^2$$

$I_1, I_2, I_3, I_4, I_5, I_6, I_7$  - Courant dans les lignes de contacts

### Courbe limite de courant totalisateur pour AC 230 V

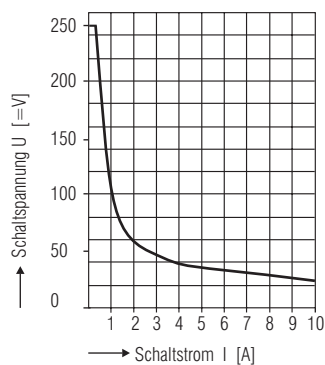

M6825\_a

### Courbe limite d'arc avec charge ohmique

## Exemples d'utilisation

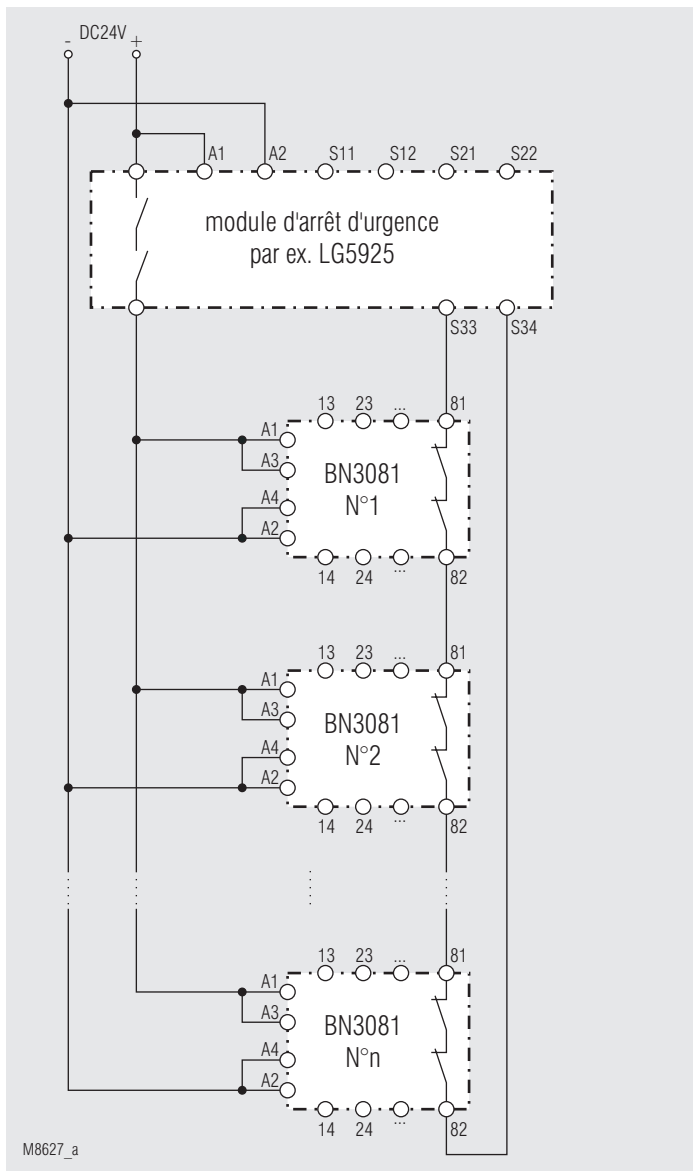

Multiplication des contacts avec plusieurs extensions (1 canal); convient pour SIL3, Performance Level e, Cat. 4, si le câblage est effectué de telle manière qu'un court-circuit peut être exclu selon EN ISO 13849-2.

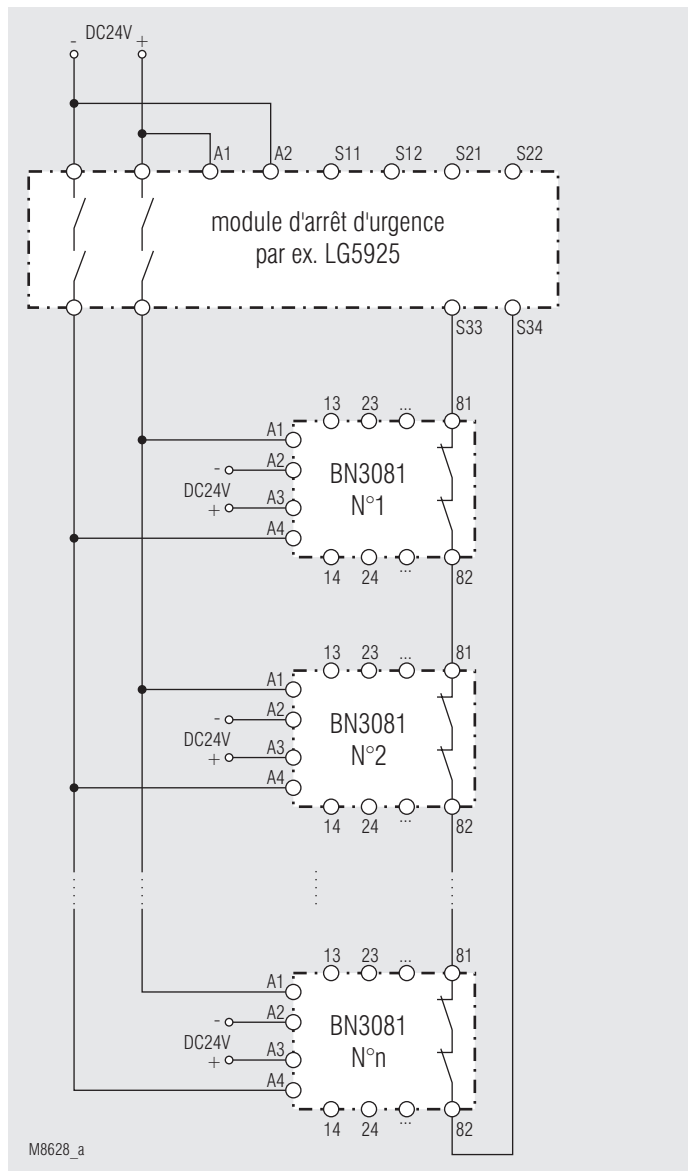

Multiplication des contacts avec plusieurs extensions (2 canaux, protection contre les courts-circuits transversaux); convient pour SIL3, Performance Level e, Cat. 4



DE	<b>Beschriftung und Anschlüsse</b>
EN	<b>Labeling and connections</b>
FR	<b>Marquage et raccords</b>

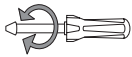
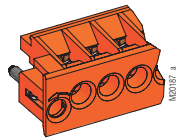
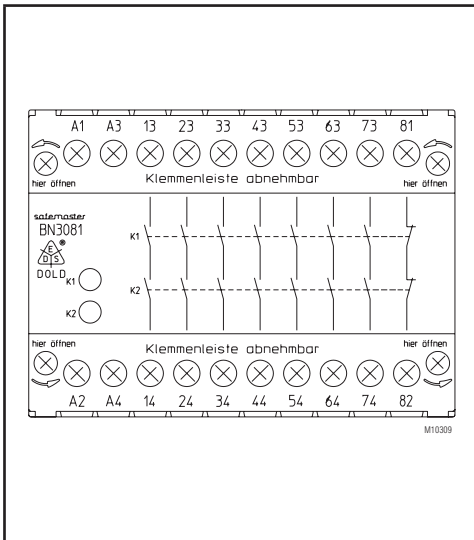

∅ 6 mm / PZ 2  
0,8 Nm  
7 LB. IN

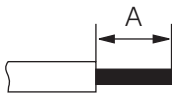

M10248

A = 10 mm  
1 x 0,5 ... 2,5 mm<sup>2</sup>  
1 x AWG 20 to 14  
2 x 0,5 ... 2,5 mm<sup>2</sup>  
2 x AWG 20 to 14

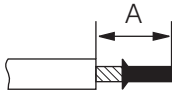

M10249

A = 10 mm  
1 x 0,5 ... 1,5 mm<sup>2</sup>  
1 x AWG 20 to 16  
2 x 0,5 ... 1,5 mm<sup>2</sup>  
2 x AWG 20 to 16

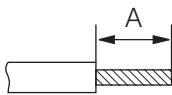

M10250

A = 10 mm  
1 x 0,5 ... 2,5 mm<sup>2</sup>  
1 x AWG 20 to 14  
2 x 0,5 ... 2,5 mm<sup>2</sup>  
2 x AWG 20 to 14

DE	<b>Maßbild (Maße in mm)</b>
EN	<b>Dimensions (dimensions in mm)</b>
FR	<b>Dimensions (dimensions en mm)</b>

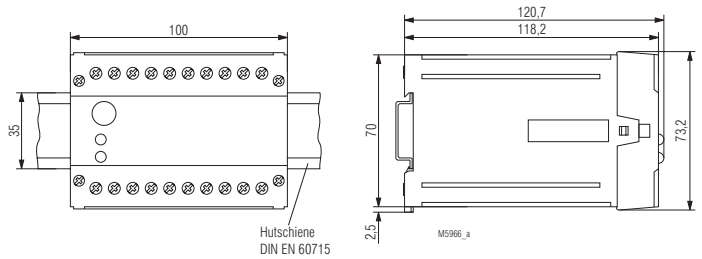

DE	<b>Montage / Demontage Klemmenleiste</b>
EN	<b>Mounting / disassembly of the terminal strip</b>
FR	<b>Démontage des borniers</b>

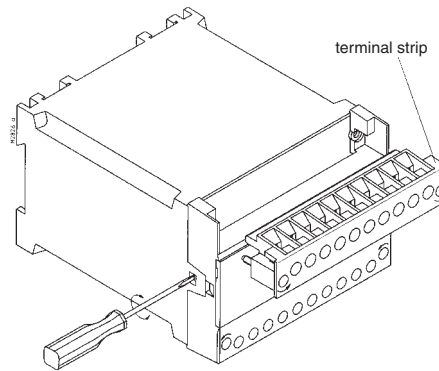

DE	<b>Sicherheitstechnische Kenndaten</b>
EN	<b>Safety Related Data</b>
FR	<b>Données techniques sécuritaires</b>

<b>EN ISO 13849-1:</b>		
Kategorie / Category:	4	
PL:	e	
MTTF <sub>d</sub> :	126,2	a (year)
DC <sub>avg</sub> :	99,0	%
d <sub>op</sub> :	365	d/a (days/year)
h <sub>op</sub> :	24	h/d (hours/day)
t <sub>cycle</sub> :	3600	s/cycle
	± 1	/h (hour)

<b>IEC/EN 62061</b>		
<b>IEC/EN 61508:</b>		
SIL CL:	3	IEC/EN 62061
SIL:	3	IEC/EN 61508
HFT <sup>1)</sup> :	1	
DC:	99,0	%
PFH <sub>D</sub> :	1,9E-10	h <sup>-1</sup>
T <sub>1</sub>	20	a (year)
<sup>1)</sup> HFT = Hardware-Fehlertoleranz Hardware failure tolerance Tolérance défauts Hardware		

Anforderung seitens der Sicherheitsfunktion an das Gerät		Intervall für zyklische Überprüfung der Sicherheitsfunktion
Demand to our device based on the evaluated necessary safety level of the application.		Intervall for cyclic test of the safety function
Consigne résultant de la fonction sécuritaire de l'appareil		Interval du contrôle cyclique de la fonction sécuritaire
nach, acc. to, selon EN ISO 13849-1	PL e with Cat. 3 or Cat. 4	einmal pro Monat once per month mensuel
	PL d with Cat. 3	einmal pro Jahr once per year annuel
nach, acc. to, selon IEC/EN 62061, IEC/EN 61508	SIL CL 3, SIL 3 with HFT = 1	einmal pro Monat once per month mensuel
	SIL CL 2, SIL 2 with HFT = 1	einmal pro Jahr once per year annuel

DE	Die angeführten Kenndaten gelten für die Standardtype. Sicherheitstechnische Kenndaten für andere Geräteausführungen erhalten Sie auf Anfrage. Die sicherheitstechnischen Kenndaten der kompletten Anlage müssen vom Anwender bestimmt werden.
EN	The values stated above are valid for the standard type. Safety data for other variants are available on request. The safety relevant data of the complete system has to be determined by the manufacturer of the system.
FR	Les valeurs données sont valables pour les produits standards. Les valeurs techniques sécuritaires pour d'autres produits spéciaux sont disponibles sur simple demande. Les données techniques sécuritaires de l'installation complète doivent être définies par l'utilisateur.

DE	<b>EG-Konformitätserklärung</b>
EN	<b>CE-Declaration of Conformity</b>
FR	<b>Déclaration de conformité européenne</b>

EG-Konformitätserklärung  
Declaration of Conformity  
Déclaration de conformité européenne



Hersteller: E. Dold & Söhne KG  
 Manufacturer: 78120 Furtwangen  
 Fabricant: Bregstraße 18  
 Germany

Produktbezeichnung: **SAFEMASTER Erweiterungsmodul BN3081.ww**  
 Product description: Extension-module **mit ww = 63**  
 Désignation du produit: Module d'extension

Optional/optionnel : **/60... /69**

Das bezeichnete Produkt stimmt mit den Vorschriften folgender Europäischer Richtlinien überein:  
 The indicated product is in conformance with the regulations of the following european directives:  
 Le produit désigné est conforme aux instructions des directives européennes:

Maschinenrichtlinie: 2006/42/EG EU-Abl. L157/24, 09.06.2006  
 Machinery directive:/ Directives Machines:

EMV-Richtlinie: 2014/30/EU EU-Abl. L96/79, 29.03.2014  
 EMC-Directive:/ Directives-CEM:

RoHS-Richtlinie: 2011/65/EU EU-Abl. L174/88, 01.07.2011  
 RoHS-Directive / Directives-RoHS:

Prüfgrundlagen:	EN ISO 13849-1:2015	EN 50178:1997
Basis of Testing :	IEC 60204-1:2016 (in extracts)	EN50156-2 :2015
Lignes de contrôle:	IEC 62061:2005 + A1:2012 + A2 :2015	IEC 61508 Parts 1-7:2010
	EN 61000-6-1:2007	EN 61000-6-2:2005 + AC :2005
	EN 61000-6-3:2007 + A1:2011 + AC :2012	EN 61000-6-4:2007 + A1:2011

Die Übereinstimmung eines Baumusters des bezeichneten Produktes mit der oben genannten Maschinen-Richtlinie wurde bescheinigt durch:  
 Consistency of a production sample with the marked product in accordance to the above machines directive has been certified by:  
 La conformité d'un échantillon du produit désigné aux directives machine susmentionnées a été certifiée par :

TÜV Rheinland Industrie Service GmbH  
 Am Grauen Stein  
 51105 Köln

Nummer der Bescheinigung: 968/EZ 466.01/18 Ausstelldatum: 27.07.2018  
 Certification number: / Numéro de certificat Date of issue: / Date de délivrance

Für die Zusammenstellung der technischen Unterlagen ist bevollmächtigt:  
 For the compilation of technical documents is authorized:/ Pour la composition des documents techniques est autorisé

.....  
 Gamal Hagar - Entwicklungsleiter / R&D Manager  
 Firma E. Dold & Söhne KG, Bregstr. 18  
 78120 Furtwangen

Rechtsverbindliche Unterschrift:  
 Signature of authorized person: / Signature du PDG:

ppa.....  
 Christian Dold - Produktmanagement -

Ort, Datum: Furtwangen, 17.09.2018  
 Place, Date: / Lieu, date:

Diese Original - Erklärung bescheinigt die Übereinstimmung mit den genannten Richtlinien, beinhaltet jedoch keine Zusicherung von Eigenschaften. Die Sicherheitshinweise der Produktdokumentation sind zu beachten.  
 This original declaration confirms the conformity of the mentioned directives but does not comprise any guarantee of the product characteristics. The safety directives of the product documentation are to be considered.  
 Cette déclaration originale certifie la conformité des directives nommées mais ne comprend aucune garantie des caractéristiques du produit. Les directives de sécurité de la documentation du produit sont à considérer.

