

## Datenblatt - TQ 700-11

Seilzugschalter / TQ 700



Vorzugstyp



- Kunststoffgehäuse
- Einseitige Wirkweise / Seillänge bis 10 m
- Stellungsanzeige
- großer Anschlussraum
- kein Verdrehen der Zugöse möglich
- eine Federkraft für eine Seillänge bis 10 m
- 1 Leitungseinführung M 20 x 1.5

(Die Abbildung kann vom Original abweichen!)

### Bestelldaten

Produkt-Typbezeichnung	TQ 700-11
Artikelnummer	101192479
EAN Code	4030661352688
eCl@ss	27-37-12-90

### Zulassung

Zulassung

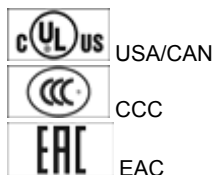

### Sicherheitsbetrachtung

Vorschriften	EN ISO 13849-1
B <sub>10d</sub> Öffner (NC)	100 000 Schaltspiele
B <sub>10d</sub> Schließer (NO)	100 000 Schaltspiele
Gebrauchsdauer	20 Jahre

### Allgemeine Daten

Produkt-Name	TQ 700
--------------	--------

Vorschriften	IEC/EN 60947-5-1
Richtlinienkonformität (J/N) 	Ja
Werkstoffe	
- Werkstoff des Gehäuses	Kunststoff, Thermoplast
- Werkstoff des Deckels	Kunststoff, Thermoplast
- Werkstoff der Kontakte	Silber
Gewicht	210 g
NOT-HALT-Taster (J/N)	Nein

## Mechanische Daten

---

Ausführung des elektrischen Anschlusses	Schraubanschluss
Anschlussquerschnitt	
- min. Anschlussquerschnitt	0,75 mm <sup>2</sup>
- max. Anschlussquerschnitt	2,5 mm <sup>2</sup>
Mechanische Lebensdauer	> 1.000.000 Schaltspiele
Hinweis	Alle Angaben zum Anschlussquerschnitt verstehen sich einschließlich Aderendhülsen.
Seillänge	max. 10 m

## Umgebungsbedingungen

---

Umgebungstemperatur	
- min. Umgebungstemperatur	-25 °C
- max. Umgebungstemperatur	+70 °C
Schutzart	IP67 gemäß IEC/EN 60529

## Elektrische Daten

---

Ausführung des Schaltelementes	Schließer (NO), Öffner (NC)
Schaltprinzip	Schleichschaltglied
Anzahl der Schließer	1 St.
Anzahl der Öffner	1 St.
Bemessungsstoßspannungsfestigkeit $U_{imp}$	6 kV
Bemessungsisolationsspannung $U_i$	500 V
Thermischer Dauerstrom $I_{the}$	10 A
Gebrauchskategorie	AC-15: 230 V / 4 A, DC-13: 24 V / 4 A
Kurzschlusschutz	6 A gG D-Sicherung

## Abmessungen

---

Abmessungen	
- Breite	40,5 mm
- Höhe	160 mm
- Tiefe	42,2 mm

## Hinweis

---

In Abständen von 2 bis 5 m ist jeweils eine Seilunterstützung erforderlich, siehe Zubehör

Empfohlene Seillänge bei Seilzug-Notschaltern in Abhängigkeit von dem Umgebungstemperaturbereich.

Da sich bei Seilzug die Seilkauschen verformen, sollte das Seil nach der Montage mehrmals kräftig gezogen werden. Anschließend sollte das Seil über die Augenschraube bzw. ein Spannschloss nachgespannt werden.

## Zeichenlegende

---

- 1 = Zugseil
- 2 = Augenschraube
- 3 = Mutter
- 4 = Seilklemme
- 5 = Spannschloss
- 6 = Seilkausche
- 7 = Schäkel
- 8 = Seilspanner
- A = Stellungsanzeige
- B = Reset-Taster

## Kontaktbild

---

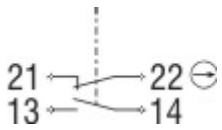

Hinweis zum Kontaktbild

 zwangsöffnender Öffnerkontakt

 betätigt

 unbetätigt

 Schließerkontakt

 Öffnerkontakt

## Typenschlüssel

---

TQ 700-(1)

(1)	
11	1 Schließer (NO) / 1 Öffner (NC)
02	2 Öffner (NC)
20	2 Schließer (NO)

## Dokumente

---

**Betriebsanleitung und Konformitätserklärung** (it) 399 kB, 27.06.2017

Code: mrl\_tq700\_it

**Betriebsanleitung und Konformitätserklärung** (de) 387 kB, 06.02.2017

Code: mrl\_tq700\_de

**Betriebsanleitung und Konformitätserklärung** (en) 399 kB, 06.02.2017

Code: mrl\_tq700\_en

**Betriebsanleitung und Konformitätserklärung** (pt) 401 kB, 06.02.2017

Code: mrl\_tq700\_pt

**Betriebsanleitung und Konformitätserklärung** (fr) 405 kB, 01.03.2017

Code: mrl\_tq700\_fr

**Betriebsanleitung und Konformitätserklärung** (es) 386 kB, 16.02.2017

Code: mrl\_tq700\_es

**Betriebsanleitung und Konformitätserklärung** (jp) 500 kB, 09.10.2017

Code: mrl\_tq700\_jp

**Betriebsanleitung und Konformitätserklärung** (pl) 439 kB, 22.03.2017

Code: mrl\_tq700\_pl

**TÜV Zertifikat** (en, de) 727 kB, 24.02.2017

Code: z\_tq7p02

**TÜV Zertifikat** (de, en) 727 kB, 24.02.2017

Code: z\_tq7p01

**TÜV Zertifikat** (de, en) 727 kB, 24.02.2017

Code: z\_tq7p03

**CCC Zertifikat** (en) 819 kB, 15.08.2016

Code: q\_zq7p02

**CCC Zertifikat** (cn) 814 kB, 15.08.2016

Code: q\_zq7p03

**EAC Zertifikat** (ru) 844 kB, 05.10.2015

Code: q\_6037p17\_ru

## Abbildungen

---

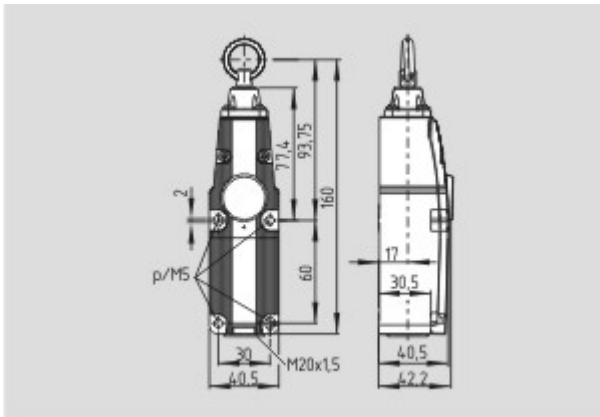

Maßzeichnung (Grundgerät)

---

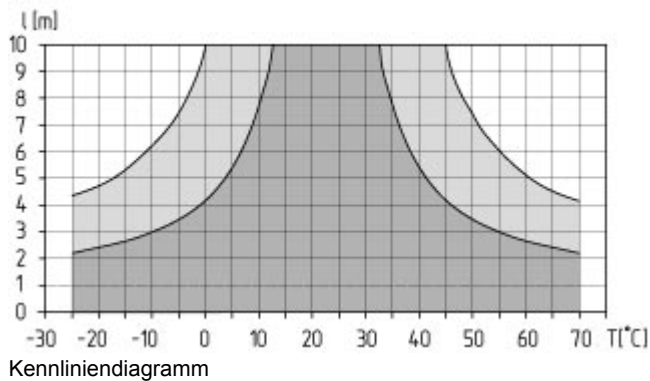

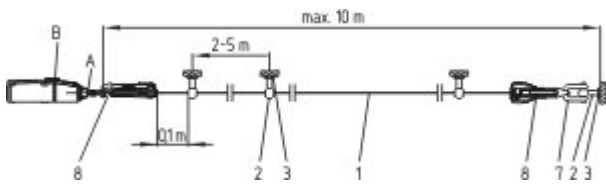

Anwendungsbeispiel

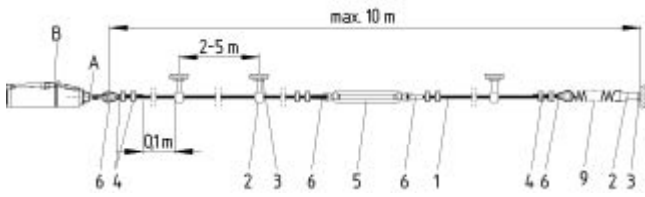

Anwendungsbeispiel

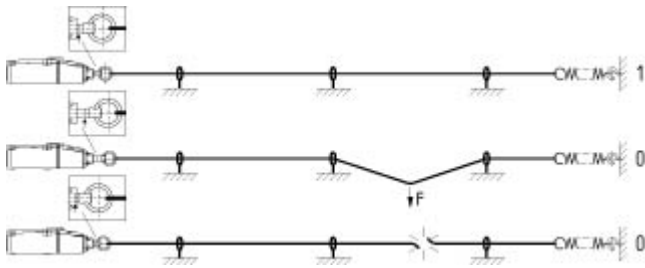

Anwendungsbeispiel

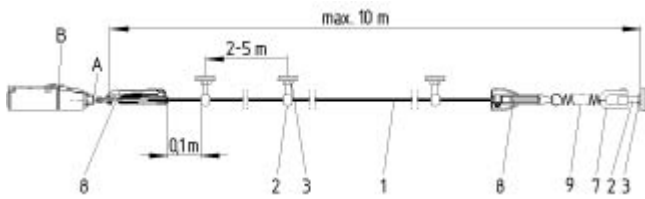

Anwendungsbeispiel

## Systemkomponenten

### Zubehör



101192471 - Augenschraube BM 8 x 70 NIRO



101084928 - Augenschraube BM 10 x 40



101203477 - Seilklemme 3 mm NIRO



**101203478 - Seilklemme 5 mm NIRO**



**101190917 - Duplex-Seilklemme 3 mm NIRO**

- für Zugseil Ø 3 mm



**101196043 - Eiform-Seilklemme GR 3**

- für Zugseil Ø 3 mm



**101203472 - SEILKAUSCHE 3 mm NIRO**

- für Zugseil Ø 3 mm
- gemäß DIN 6899



**101203476 - SEILKAUSCHE 5 mm NIRO**

- für Zugseil Ø 5 mm
- gemäß DIN 6899



**101192433 - UMLENKROLLE**

- für Zugseil Ø 3 mm
- zur Umlenkung des Zugseiles



**101087930 - SPANNSCHLOSS M6**

- zur genauen Justage der Seilvorspannung
- gemäß DIN 1480

---

**103005863 - ZUGFEDER ACC-700-RZ173I**

- zur Aufrechterhaltung der Gegenspannung



---

**101186490 - SCHAEKEL NIRO**

- Schäkkel zur Befestigung des Drahtseils an der Augenschraube



---

**101078670 - ZUGSEIL 5 mm**

- mit rotem PVC-Mantel
- Gesamtdurchmesser 5 mm
- Stahlseele Ø 3 mm
- Bestelleinheit: Meter



---

**103003628 - SEILEINRICHTUNG KOMPLETT 5 m**

- Montagefertig geliefert
- mit rotem PVC-Mantel



---

**103003629 - SEILEINRICHTUNG KOMPLETT 10 m**

- Montagefertig geliefert
- mit rotem PVC-Mantel



---

**101186704 - Seilspanner S 900**

- Leichte Einstellung
- Nur ein Werkzeug
- Rutschfrei
- Zeit sparen
- Ergonomisch
- Verletzungsfrei



---

**103003510 - MP ZQ/TQ700-71**

- Adapterplattenset für ZQ 700 / TQ 700



---

**103006013 - ACC-CGLD-M20-P**

- Kabelverschraubung M20
- Kunststoff



---

K.A. Schmersal GmbH & Co. KG, Möddinghofe 30, D-42279 Wuppertal

Die genannten Daten und Angaben wurden sorgfältig geprüft. Technische Änderungen und Irrtümer vorbehalten.

Generiert am 22.12.2017 - 05:24:51h Kasbase 3.3.0.F.64I