

Universalrelais

MY Neues Modell

Vielseitiges Miniatur-Leistungsrelais mit großem Funktionsumfang für Steuerungs- und Leistungsschalt-Anwendungen

- Jetzt auch Ausführungen mit feststellbarer Prüftaste erhältlich.
- Durch Auswahlmöglichkeiten von Schaltstellungsanzeige (mechanische und LED-Anzeigen), feststellbarer Prüftaste, integrierter Freilaufdiode und integrierter RC-Schaltung (Überspannungsschutz), Zwillingskontakten, etc. wird eine große Produktvielfalt geboten.
- Bei den 4-poligen Relais gehören Funkenkammern zur Standardausstattung.
- Isolationsprüfspannung: 2000 V AC (zw. Spule und Kontakt)
- Umweltfreundliche, Cadmium-freie Kontakte.
- Zulassung nach Sicherheitsnormen.
- Große Auswahl an Sockeln (PY-/PYF-Serie) und Zubehörteilen erhältlich.
- Max. Schaltstrom: 2-polig: 10 A, 4-polig: 5 A
- Geliefert mit Beschriftungsschild.



Bestellinformationen

■ Relais

DC-Spulenpolarität:

Typ	Kontakte	Stecksocket-/Lötanschlüsse		Ohne LED-Anzeige
		Standard mit LED-Anzeige	Mit LED-Anzeige und feststellbarer Prüftaste	
Standard	2 Wechsler	MY2N	MY2IN	MY2
	4 Wechsler	MY4N	MY4IN	MY4
	4 Wechsler (Zwillingskontakte)	MY4ZN	MY4ZIN	MY4Z
Mit eingebauter Freilaufdiode (nur DC)	2 Wechsler	MY2N-D2	MY2IN-D2	---
	4 Wechsler	MY4N-D2	MY4IN-D2	---
	4 Wechsler (Zwillingskontakte)	MY4ZN-D2	MY4ZIN-D2	---
Mit eingebauter RC-Kombination (nur 220/240 V AC, 110/120 V AC)	2 Wechsler	MY2N-CR	MY2IN-CR	---
	4 Wechsler	MY4N-CR	MY4IN-CR	---
	4 Wechsler (Zwillingskontakte)	MY4ZN-CR	MY4ZIN-CR	---

DC-Spulenpolarität:

Typ	Kontakte	Stecksocket-/Lötanschlüsse	
		Mit LED-Anzeige	Mit LED-Anzeige und feststellbarer Prüftaste
Standard (nur DC)	2 Wechsler	MY2N1	MY2IN1
	4 Wechsler	MY4N1	MY4IN1
	4 Wechsler (Zwillingskontakte)	MY4ZN1	MY4ZIN1
Mit eingebauter Freilaufdiode (nur DC)	2 Wechsler	MY2N1-D2	MY2IN1-D2
	4 Wechsler	MY4N1-D2	MY4IN1-D2
	4 Wechsler (Zwillingskontakte)	MY4ZN1-D2	MY4ZIN1-D2

Hinweis: Bitte fügen Sie bei der Bestellung die Spulen-Nennspannung und „(s)“ als Anhang an die Produktbezeichnung an. Die Spulen-Nennspannungen finden Sie in der Tabelle mit den Spulendaten.

Beispiel: MY2 6VAC (S)
 ↑ Neues Modell
 Nennspulenspannung

■ **Zubehör (gesondert zu bestellen)**

Relaissockel

Anzahl der Kontakte	Frontmontagesockel (DIN-Schienen-/Schraublosklemmen [SLC])	Frontmontagesockel (DIN-Schiene/Schraubbefestigung)	Sockel mit Anschlüssen von hinten				Leiterplattenmontage
			Lötanschlüsse		Wickelklemmen		
			Ohne Haltebügel	Mit Haltebügel	Ohne Haltebügel	Mit Haltebügel	
2	PYF08S	PYF08A-E PYF08A-N	PY08	PY08-Y1	PY08QN PY08QN2	PY08QN-Y1 PY08QN2-Y1	PY08-02
4	PYF14S	PYF14A-E PYF14A-N PYF14-ESS PYF14-ESN	PY14	PY14-Y1	PY14QN PY14QN2	PY14QN-Y1 PY14QN2-Y1	PY14-02

Sockel und passende Haltebügel

Relaistyp	Anzahl der Kontakte	Frontmontagesockel (DIN-Schiene/Schraublosklemmen [SLC])		Frontanschlusssockel (DIN-Schienen-/Schraubmontage)		Sockel mit Anschlüssen von hinten			
						Löt-/Wire-Wrap-Klemmen		Leiterplattenmontage	
						Sockel	Haltebügel	Sockel	Haltebügel
Ohne 2-dito Prüffaste	2	PYF08S	PYCM-08S	PYF08A-E PYF08A-N	PYC-A1	PY08(QN)	PYC-P PYC-P2	PY08-02	PYC-P PYC-P2
	4	PYF14S	PYCM-14S	PYF14A-E PYF14A-N	PYC-0 (Metall) PYC35 (Kunststoff)	PY14(QN)		PY14-02	
				PYF14-ESS PYF14-ESN					
Mit 2-dito Prüffaste	2	PYF08S	PYCM-08S	PYF08A-E PYF08A-N	PYC-E1	PY08(QN)	PYC-P2	PY08-02	PYC-P2

Montageplatten für Sockel

Sockelmodell	Für 1 Sockel	Für 18 Sockel	Für 36 Sockel
PY08, PY08QN(2), PY14, PY14QN(2)	PYP-1	PYP-18	PYP-36

Hinweis: Die Platten PYP-18 und PYP-36 können entsprechend der Anzahl von Sockeln auf die gewünschte Länge zugeschnitten werden.

DIN-Schiene und Zubehör

DIN-Schiene (Länge = 500 mm)	PFP-50N
DIN-Schiene (Länge = 1000 mm)	PFP-100N, PFP-100N2
Abschlussplatte	PFP-M
Distanzstück	PFP-S

Technische Daten

■ **Spulendaten**

Nennspannung	Nennstrom		Spulenwiderstand	Spuleninduktivität (Referenzwert)		Anzugs- spannung	Rückfall- spannung	Maximal- spannung	Leistungsauf- nahme (ca.)	
	50 Hz	60 Hz		Anker AUS	Anker EIN					
AC	6 V*	214,1 mA	183 mA	12,2 Ω	0,04 H	0,08 H	max. 80 %	min. 30 %	110 %	1,0 bis 1,2 VA (60 Hz)
	12 V	106,5 mA	91 mA	46 Ω	0,17 H	0,33 H				
	24 V	53,8 mA	46 mA	180 Ω	0,69 H	1,30 H				
	48/50 V*	24,7/25,7 mA	21,1/22,0 mA	788 Ω	3,22 H	5,66 H				
	110/120 V	9,9/10,8 mA	8,4/9,2 mA	4430 Ω	19,20 H	32,1 H				
	220/240 V	4,8/5,3 mA	4,2/4,6 mA	18790 Ω	83,50 H	136,4 H				
DC	6 V*	151 mA		39,8 Ω	0,17 H	0,33 H	min. 10 %		0,9 W	
	12 V	75 mA		160 Ω	0,73 H	1,37 H				
	24 V	37,7 mA		636 Ω	3,20 H	5,72 H				
	48 V*	18,8 mA		2560 Ω	10,60 H	21,0 H				
	100/110 V	9,0/9,9 mA		11100 Ω	45,60 H	86,2 H				

- Hinweis:**
- Der Nennstrom und der Spulenwiderstand werden bei einer Spulentemperatur von 23 °C gemessen. Dabei gelten Toleranzen von +15 %/-20 % beim Nennstrom und ±15 % beim DC-Spulenwiderstand.
 - Die Leistungs-Kenndaten werden bei einer Spulentemperatur von 23 °C gemessen.
 - Bei AC-Spulen sind Widerstand und Impedanz als Referenzwerte angegeben (bei 60 Hz).
 - Der Abfall der Leistungsaufnahme wurde unter den oben angegebenen Daten gemessen. Bei der Ansteuerung von Transistoren muss der Leckstrom geprüft und ggf. ein Ableitwiderstand in die Schaltung integriert werden.
 - Relais mit durch „*“ gekennzeichneten Spulen-Nennspannungen werden auf Anfrage produziert. Wenden Sie sich an ihre OMRON-Vertretung.

■ Kontaktbelastbarkeit

Eigenschaft	2-polig		4-polig		4-polig (Zwillingskontakte)	
	Ohmsche Last ($\cos\phi = 1$)	Induktive Last ($\cos\phi = 0,4, L/R = 7\text{ ms}$)	Ohmsche Last ($\cos\phi = 1$)	Induktive Last ($\cos\phi = 0,4, L/R = 7\text{ ms}$)	Ohmsche Last ($\cos\phi = 1$)	Induktive Last ($\cos\phi = 0,4, L/R = 7\text{ ms}$)
Nennlast	5 A, 250 V AC 5 A, 30 V DC	2 A, 250 V AC 2 A, 30 V DC	3 A, 250 V AC 3 A, 30 V DC	0,8 A, 250 V AC 1,5 A, 30 V DC	3 A, 250 V AC 3 A, 30 V DC	0,8 A, 250 V AC 1,5 A, 30 V DC
Dauerstrom	10 A (siehe Hinweis)		5 A (siehe Hinweis)			
Max. Schaltspannung	250 V AC 125 V DC		250 V AC 125 V DC			
Max. Schaltstrom	10 A		5 A			
Max. Schaltleistung	2500 VA 300 W	1250 VA 300 W	1250 VA 150 W	500 VA 150 W	1250 VA 150 W	500 VA 150 W
Mindestlast (Referenzwert)	5 V DC, 1 mA		1 V DC, 1 mA		1 V DC, 100 μ A	

Hinweis: Der Dauerstrom darf den Nennstrom des verwendeten Sockels nicht übersteigen. Siehe Seite G-26.

■ Eigenschaften

Eigenschaft	Alle Relais
Kontaktwiderstand	max. 100 m Ω
Ansprechzeit	max. 20 ms
Rückfallzeit	max. 20 ms
Max. Schaltfrequenz	Mechanisch: 18000 Schaltspiele/h Elektrisch: 1800 Schaltspiele/h (unter Nennlast)
Isolationswiderstand	min. 1000 M Ω (bei 500 V DC)
Isolationsprüfspannung	2000 V AC, 50/60 Hz für eine Minute (1000 V AC zwischen Kontakten gleicher Polarität)
Vibrationsfestigkeit	Zerstörung: 10 bis 55 Hz, 0,5-mm-Einzelamplitude (1,0-mm-Doppelamplitude) Fehlfunktion: 10 bis 55 Hz, 0,5-mm-Einzelamplitude (1,0-mm-Doppelamplitude)
Stoßfestigkeit	Zerstörung: 1000 m/s ² Fehlfunktion: 200 m/s ²
Lebensdauer	Siehe folgende Tabelle.
Umgebungstemperatur	Betrieb: -55 °C bis 70 °C (ohne Vereisung)
Luftfeuchtigkeit	Betrieb: 5 % bis 85 %
Gewicht	ca. 35 g

Hinweis: Bei den angegebenen Werten handelt es sich um Anfangswerte zu Beginn der Lebensdauer.

■ Lebensdauer

Anzahl Pole	Mechanische Lebensdauer (bei 18000 Schaltspielen/h)	Elektrische Lebensdauer (bei 1800 Schaltspielen/h unter Nennlast)
2-polig	AC: min. 50000000 Schaltspiele DC: min. 100000000 Schaltspiele	min. 500000 Schaltspiele
4-polig		min. 200000 Schaltspiele
4-polig (Zwillingskontakte)	min. 20000000 Schaltspiele	min. 100000 Schaltspiele

■ Zulassungen

VDE-Zulassung (Zulassungsnr. 112467UG, IEC 255, VDE 0435)

Anzahl Pole	Spulendaten	Kontaktbelastbarkeit	Schaltspiele
2	6, 12, 24, 48/50, 100/110 110/120, 200/220, 220/240 V AC	10 A, 250 V AC ($\cos\phi = 1$) 10 A, 30 V DC (L/R = 0 ms)	10 x 10 ³
4	6, 12, 24, 48, 100/110, 125 V DC	5 A, 250 V AC ($\cos\phi = 1$) 5 A, 30 V DC (L/R = 0 ms)	100 x 10 ³ MY4Z AC; 50 x 10 ³

UL508-Zulassung (Zulassungsnr. 41515)

Anzahl Pole	Spulendaten	Kontaktbelastbarkeit	Schaltspiele
2	6 bis 240 V AC 6 bis 125 V DC	10 A, 30 V DC (universell) 10 A, 250 V DC (universell)	6 x 10 ³
4		5 A, 250 V DC (universell) 5 A, 30 V DC (universell)	

CSA C22.2 Nr. 14 Listung (Zulassungsnr. LR31928)

Anzahl Pole	Spulendaten	Kontaktbelastbarkeit	Schaltspiele
2	6 bis 240 V AC 6 bis 125 V DC	10 A, 30 V DC 10 A, 250 V AC	6 x 10 ³
4		5 A, 250 V AC (gleiche Polarität) 5 A, 30 V DC (gleiche Polarität)	

IMQ (Zulassungsnr. EN013 bis 016)

Anzahl Pole	Spulendaten	Kontaktbelastbarkeit	Schaltspiele
2	6, 12, 24, 48/50, 100/110 110/120, 200/220, 220/240 V AC	10 A, 30 V DC 10 A, 250 V AC	10 x 10 ³
4		5 A, 250 V AC 5 A, 30 V DC	100 x 10 ³ MY4Z AC; 50 x 10 ³

LR-Zulassung (Zulassungsnr. 98/10014)

Anzahl Pole	Spulendaten	Kontaktbelastbarkeit	Schaltspiele
2	6 bis 240 V AC 6 bis 125 V DC	10 A, 250 V AC (ohmsche Last) 2 A, 250 V AC (LF = 0,4) 10 A, 30 V DC (ohmsche Last) 2 A, 30 V DC (L/R = 7 ms)	50 x 10 ³
4		5 A, 250 V AC (ohmsche Last) 0,8 A, 250 V AC (LF = 0,4) 5 A, 30 V DC (ohmsche Last) 1,5 A, 30 V DC (L/R = 7 ms)	50 x 10 ³

SEV-Listung (Zulassungsnr. 99.5 50902.01)

Anzahl Pole	Spulendaten	Kontaktbelastbarkeit	Schaltspiele
2	6 bis 240 V AC 6 bis 125 V DC	10 A, 250 V AC 10 A, 30 V DC	10 x 10 ³
4		5 A, 250 V AC 5 A, 30 V DC	100 x 10 ³ MY4Z AC; 50 x 10 ³

Kennlinien

Maximale Schaltleistung

MY2

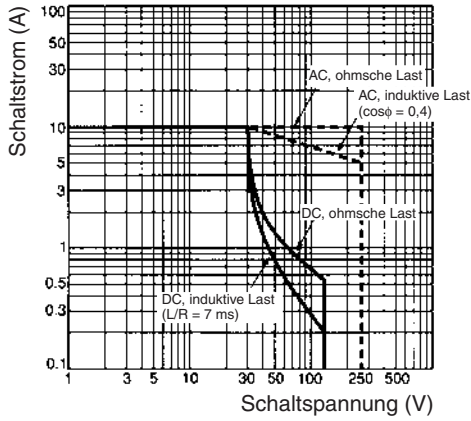

MY4, MY4Z

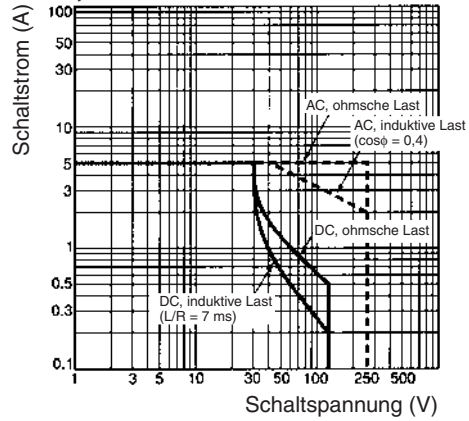

Lebensdauer

MY2 (ohmsche Lasten)

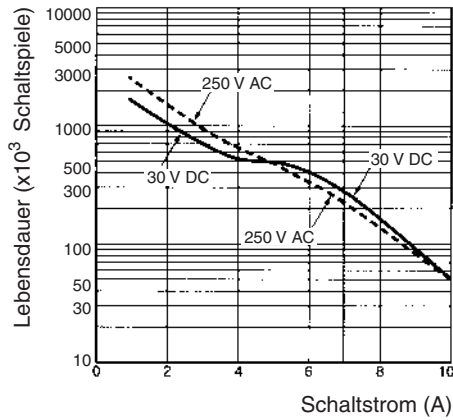

MY2 (induktive Lasten)

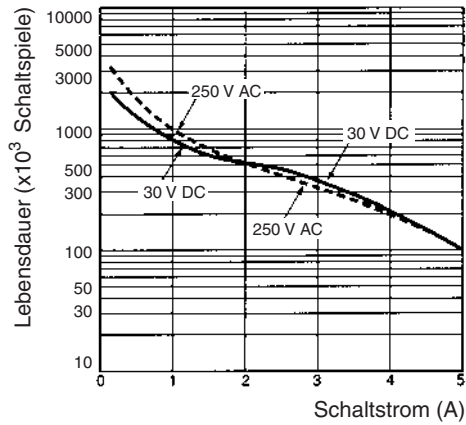

MY4 (ohmsche Lasten)

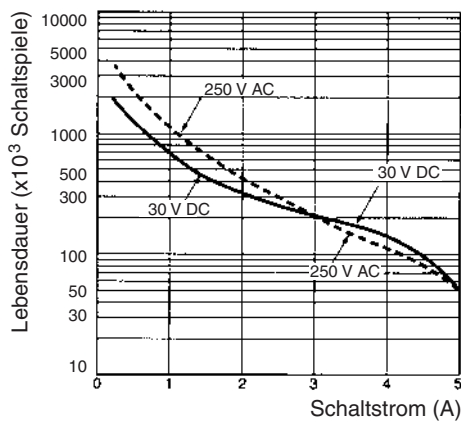

MY4 (induktive Lasten)

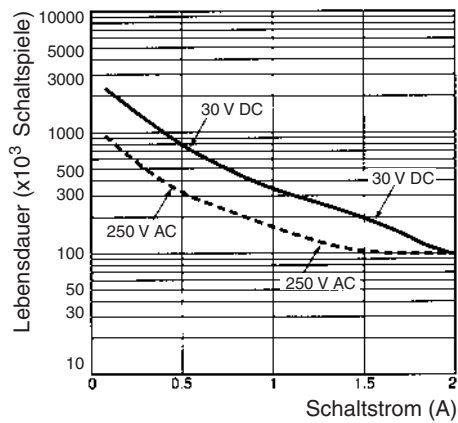

Elektronenmechanische Relais

MY4Z (ohmsche Lasten)

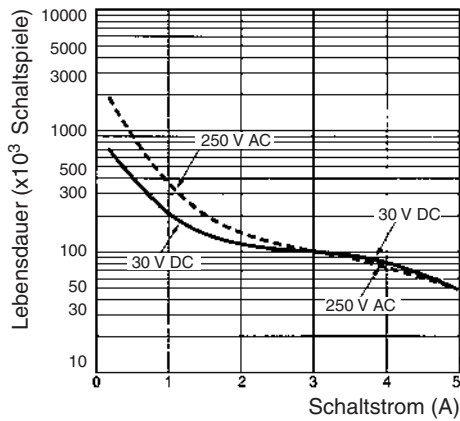

MY4Z (induktive Lasten)

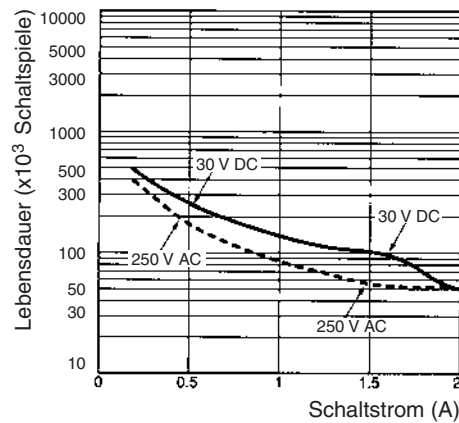

Technische und umweltrelevante Eigenschaften

	2-poliges Modell	4-poliges Modell
DIN-Schienen-Widerstand	600 CTI (Basis)	600 CTI (Basis)
Umweltschutzklasse	RT1	RT1
Entflammbarkeitsklasse	Basis, Isolator, Spule Gehäuse, Anzeige, Beschriftungsschild, Taster	ul94V-0 ul 94V-2
Verschmutzungsgrad	2	1
Kriechstrecke	4,0 mm	3,2 mm
Luftstrecke	3,0 mm	3,0 mm
Kontaktmaterial	Silber	AgNi + Au

Zweistufige Prüftaste

Relais im Normalbetrieb



Tastende Aktivierung

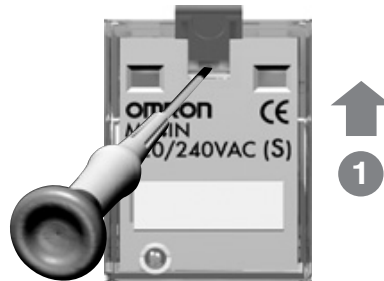

Rastende Aktivierung

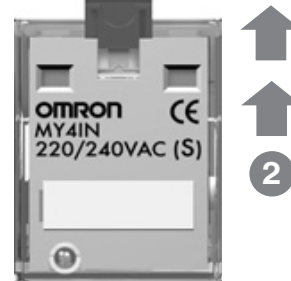

Schieben Sie die Prüftaste in die erste Stellung für tastenden Prüfbetrieb. Drücken Sie dann mit einem isolierten Werkzeug die gelbe Taste, um die Relaiskontakte zu schalten.

Schieben Sie die Prüftaste in die zweite Stellung nach oben. Die Relaiskontakte werden nun betätigt gehalten.

Charakteristische Informationen nur zu Referenzzwecken

Die folgenden Daten gelten als experimentelle und/oder berechnete Daten, die nur Referenzzwecken dienen. Diese Zahlen fallen unter die Kategorie des typischen Verhaltens und der Betrieb einzelner Relais ändert sich entsprechend der exakten Betriebsbedingungen.

Typische Anzugs-/Rückfallzeiten	2-poliges Modell	4-poliges Modell
AC-Ausführung (Anzugs-/Rückfallzeit)	8 ms/8 ms	10 ms/10 ms
DC-Ausführung (Anzugs-/Rückfallzeit)	14 ms/4 ms	14 ms/6 ms

Lastreduktionsfaktor

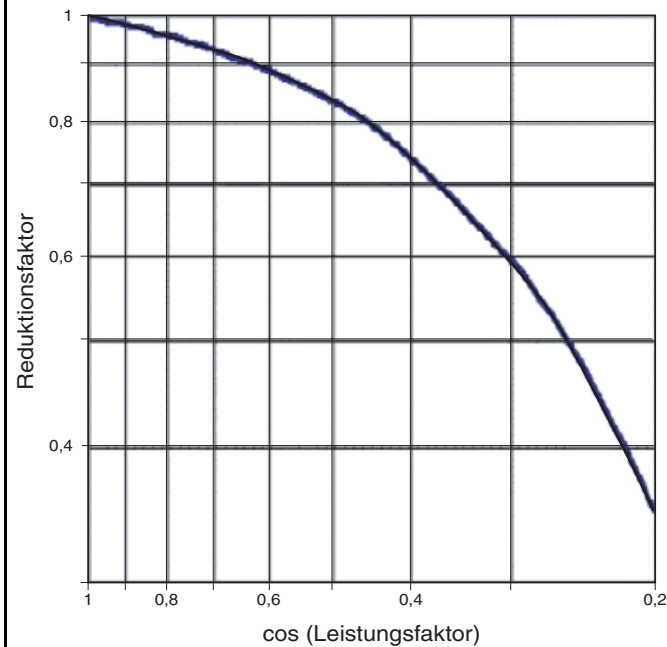

Bei induktiven AC-Lasten (wie z.B. Magnetventile, Schütze, Spulen, usw.) wird der dem Kosinus des Leistungsfaktors entsprechende Reduktionsfaktor mit der Nennstromstärke multipliziert, um den maximal zulässigen Strom zu ermitteln. Diese Annäherung gilt nicht für Lasten mit hohen Einschaltströmen wie z.B. Elektromotoren oder Leuchtstoffröhren.

Mehrfachkontakt-DC-Schaltleistung

Schaltleistung einer ohmschen Last (DC1-Last)

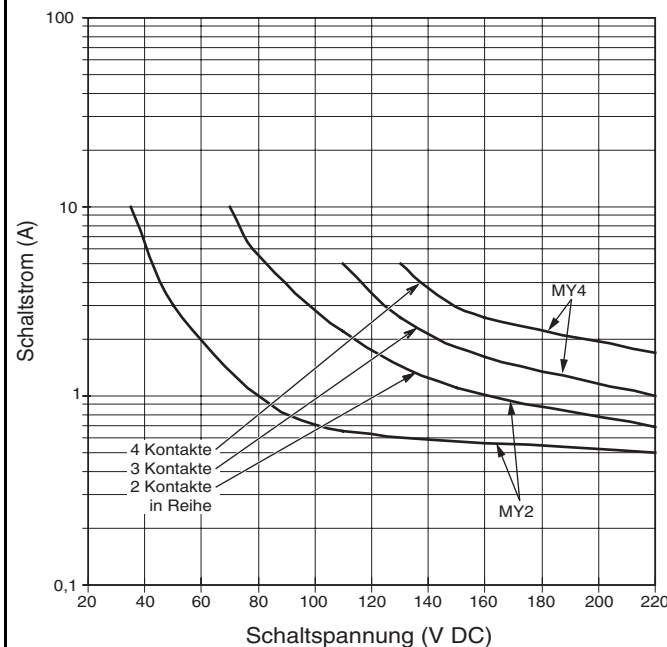

Diese grafische Darstellung kann zur Schätzung der Anzahl an Kontakten dienen, die zum Schalten von ohmschen Lasten (DC) verwendet werden können.

Auswirkungen der Temperatur auf Spulenspannungen

MY2/4 Betriebsbereich (DC- und AC-Ausführung)/Umgebungstemperatur

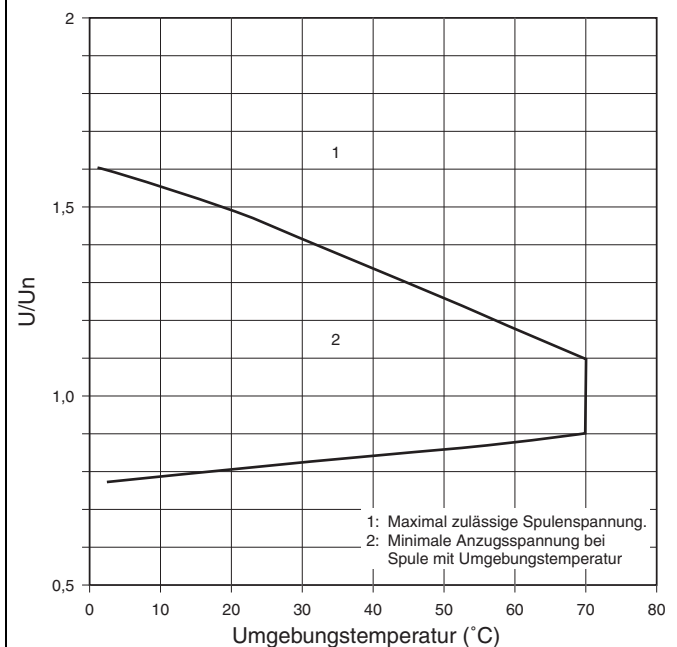

Diese grafische Darstellung zeigt das typische Verhältnis zwischen maximaler/minimaler Spulen- und Anzugsspannung und der Umgebungstemperatur

Abmessungen

Hinweis: Sofern nicht anders angegeben, sind sämtliche Abmessungen in Millimeter.

2-polige Modelle

MY2N

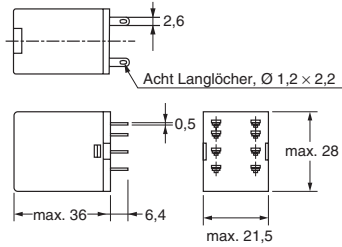
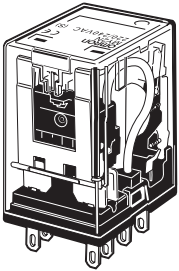

4-polige Modelle

MY4N

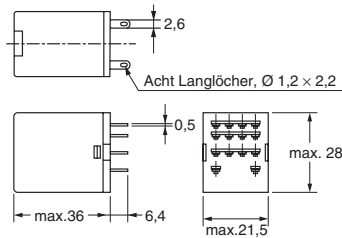
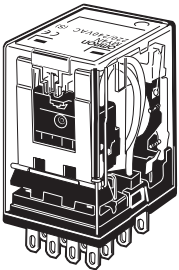

Ausführungen mit Prüftaste

MY2IN

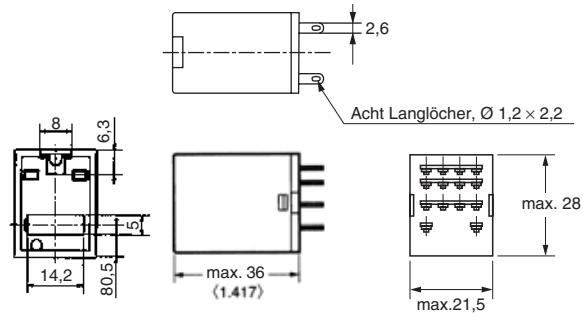
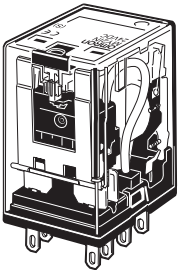

MY4IN

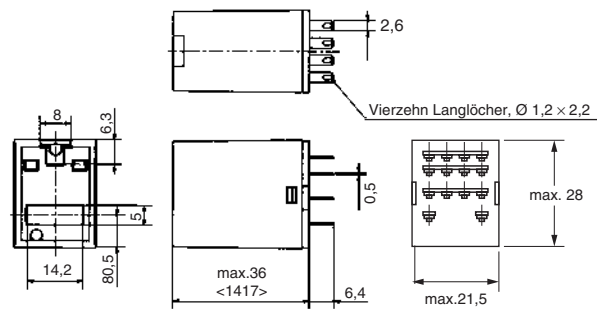
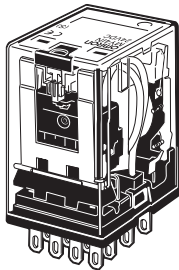

Anschlussbelegung/interne Beschaltung (Ansicht von unten)

MY2

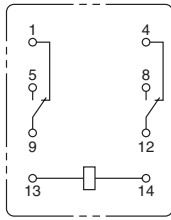

MY2N/MY2IN
(AC-Modelle)

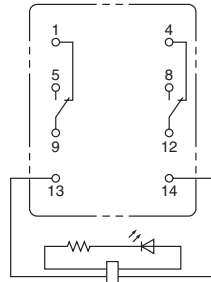

MY2N/MY2IN
(DC-Modelle)

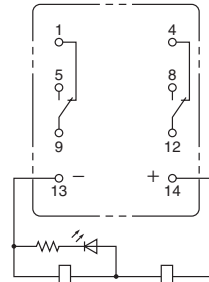

MY2N-D2/MY2IN-D2
(Nur DC-Modelle)

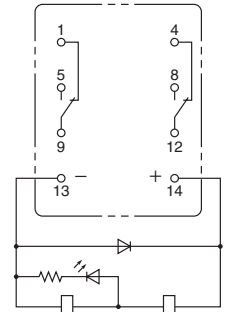

MY2N-CR/MY2IN-CR
(Nur AC-Modelle)

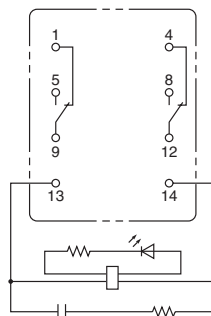

MY2N1/MY2IN1
(Nur DC-Modelle)

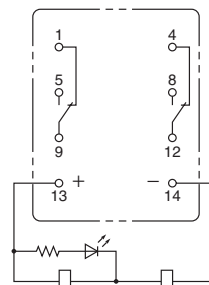

MY2N1-D2/MY2IN1-D2
(Nur DC-Modelle)

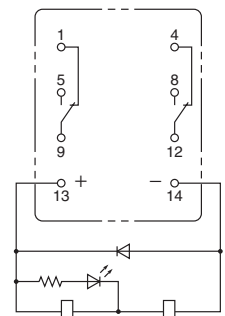

MY4(Z)

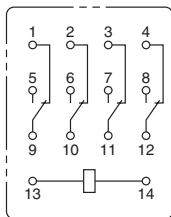

MY4(Z)N/MY4(Z)IN
(AC-Modelle)

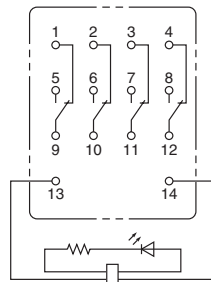

MY4(Z)N/MY4(Z)IN
(DC-Modelle)

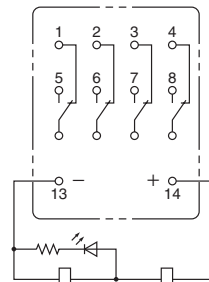

MY4(Z)N-D/MY4(Z)IN-D2
(Nur DC-Modelle)

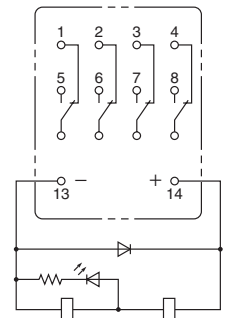

MY4(Z)N-CR/MY4(Z)IN-CR
(Nur AC-Modelle)

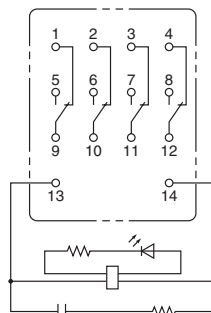

MY4(Z)N1/MY4(Z)IN1
(Nur DC-Modelle)

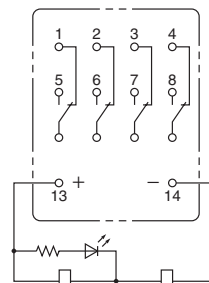

MY4(Z)N1-D2/MY4(Z)IN1-D2
(Nur DC-Modelle)

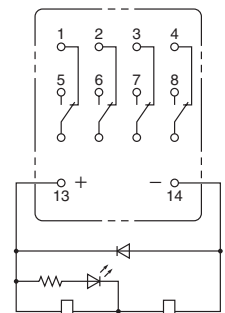

Hinweis: Die DC-Modelle mit LED und/oder Freilaufdiode besitzen eine Polarität.

Socket für MY

Socket für DIN-Schienenmontage, entspricht VDE 0106, Teil 100

- Durchgehend nebeneinander auf einer DIN-Schiene aufzusetzen.
- Die Herstellung von Tafelausschnitten wird durch standardisierte Einbauabmessungen erleichtert.
- Durch die Konstruktion mit ausreichender Isolierung zwischen den Klemmen sind keine weiteren Maßnahmen zur Isolation erforderlich.



■ Sicherheitsnormen für Socket

Produktbezeichnung	Normen	Zulassungsnr.
PYF08A-E, PYF08A-N	UL508	E87929
PYF14A-E, PYF14A-N	CSA22.2	LR31928
PYF14-ESN, PYF14-ESS	UL508	E244189
	CSA22.2	LR225761

Socket mit Anschlüssen von hinten

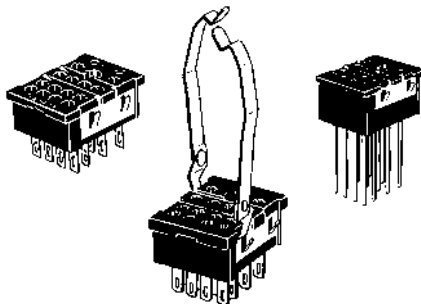



■ Technische Daten

Eigenschaft	Anzahl Pole	Produktbezeichnung	Dauerstrom	Isolationsprüfspannung	Isolationswiderstand (siehe Hinweis 2)
SLC-Socket	2	PYF08S	10 A	2000 V AC, 1 Minute	Unter 1000 MΩ
	4	PYF14S	5 A		
Socket für DIN-Schienenmontage	2	PYF08A-E	7 A	2000 V AC, 1 Minute	min. 1000 MΩ
		PYF08A-N (siehe Hinweis 3)	7 A (siehe Hinweis 4)		
	4	PYF14A-E	5 A		
		PYF14A-N (siehe Hinweis 3)	5 A (siehe Hinweis 4)		
4	PYF14-ESN/-ESS	12 A	> 3 kV	> 5 MΩ	
Socket mit Anschlüssen von hinten	2	PY08(-Y1)	7 A	1500 V AC, 1 Minute	min. 100 MΩ
		PY08QN(-Y1)			
		PY08-02			
	4	PY14(-Y1)	3 A		
		PY14QN(-Y1)			
	PY14-02				

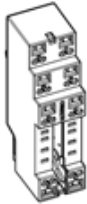
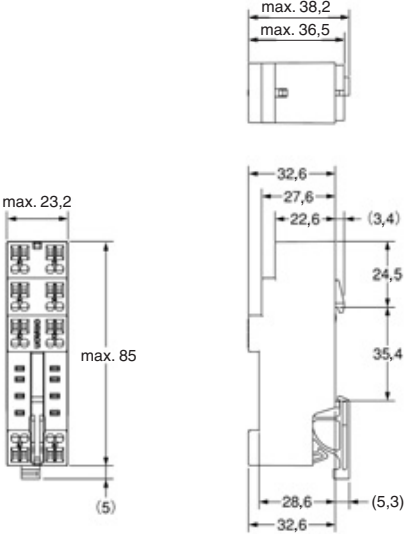
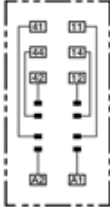

- Hinweis:**
1. Bei den angegebenen Werten handelt es sich um Anfangswerte zu Beginn der Lebensdauer.
 2. Die Werte für den Isolationswiderstand werden bei 500 V an der gleichen Stelle wie die Durchschlagspannungsfestigkeit gemessen.
 3. Die maximale Umgebungstemperatur für den Betrieb der Socket PYF08A-N und PYF14A-N beträgt 55 °C.
 4. Bei Verwendung der Socket PYF08A-N oder PYF14A-N bei einer Umgebungstemperatur über 40 °C ist der Strom auf 60 % zu reduzieren.
 5. Der MY2(S) kann bei 70 °C und einem Dauerstrom von 7 A betrieben werden.

Abmessungen

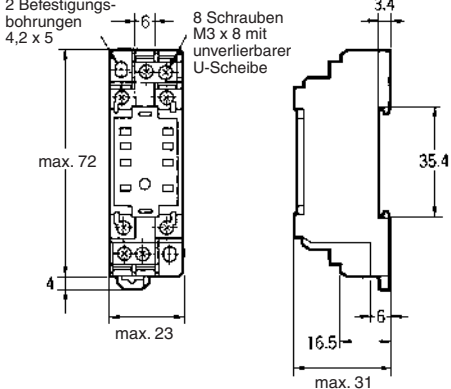
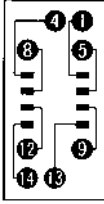
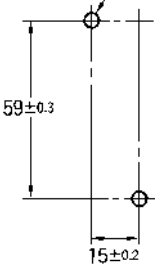
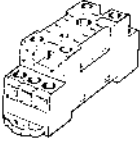
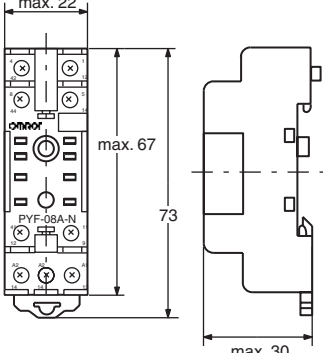
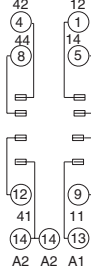
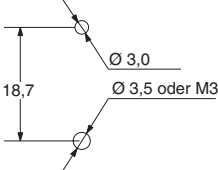

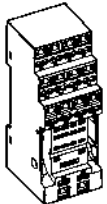
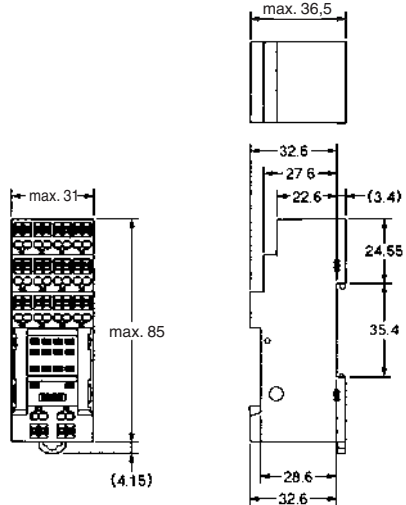
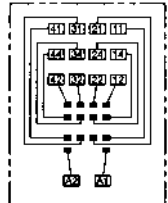
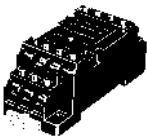
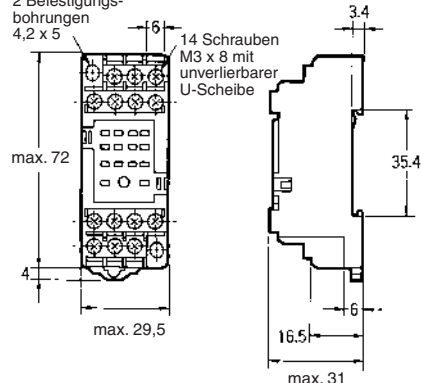
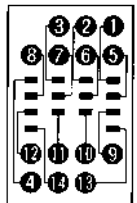
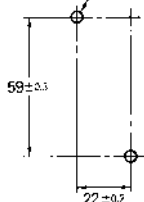
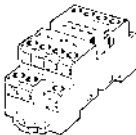
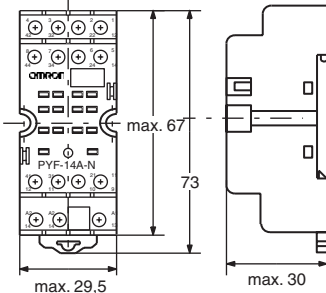
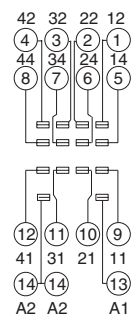
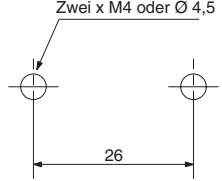

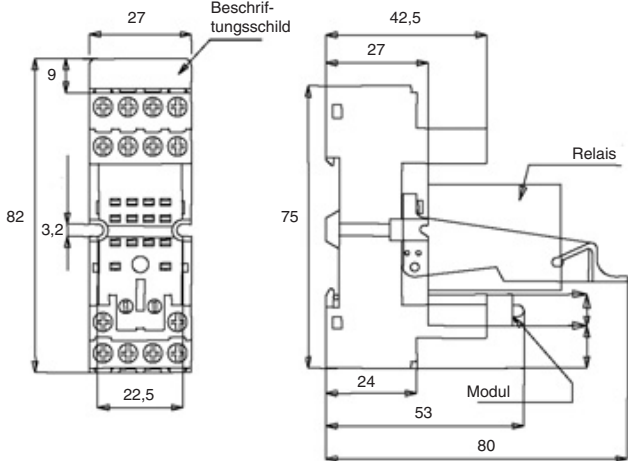
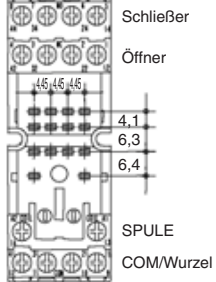
Hinweis: Sofern nicht anders angegeben, sind sämtliche Abmessungen in Millimeter.

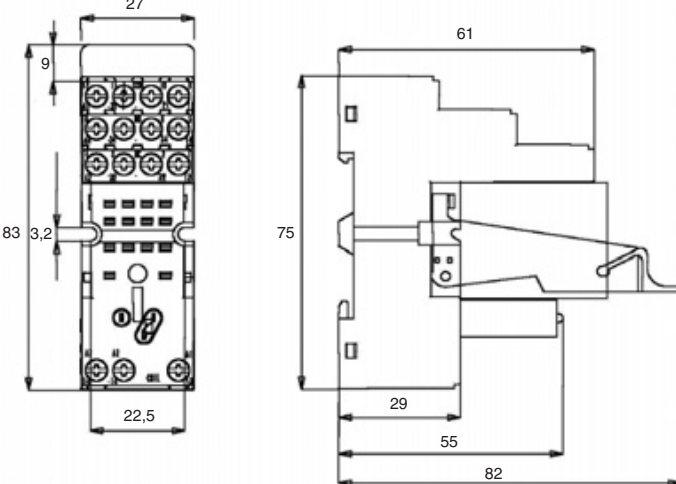
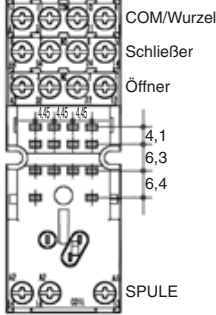
Sockel	Abmessungen	Klemmenbelegung/ Interne Beschaltung (Ansicht von oben)	Befestigungsbohrungen
<p>PYF08S</p> 	 <p>max. 38,2 max. 36,5</p> <p>max. 23,2 max. 85</p> <p>(5)</p> <p>32,6 27,6 22,6 (3,4) 24,5 35,4 28,6 (5,3) 32,6</p>		<p>---</p>
<p>PYF08A-E</p> 	 <p>2 Befestigungsbohrungen 4,2 x 5 8 Schrauben M3 x 8 mit unverlierbarer U-Scheibe</p> <p>max. 72 max. 23 4</p> <p>3,4 35,4 16,5 6 max. 31</p>		<p>2 Bohrungen M3, M4 oder Ø 4,5</p>  <p>59±0,3 15±0,2</p> <p>(Draufsicht)</p> <p>Hinweis: DIN-Schiennenmontage ist ebenfalls möglich. Informationen zu geeigneten DIN-Schiennen finden Sie auf Seite G-31-G-32.</p>
<p>PYF08A-N</p> 	 <p>max. 22 max. 67 73 max. 30</p>	 <p>42 12 44 14 8 5 12 9 41 11 14 13 A2 A2 A1</p>	 <p>18,7 Ø 3,0 Ø 3,5 oder M3</p> <p>Hinweis: DIN-Schiennenmontage ist ebenfalls möglich. Informationen zu geeigneten DIN-Schiennen finden Sie auf Seite G-31-G-32.</p>

Sockel	Abmessungen	Klemmenbelegung/ Interne Beschaltung (Ansicht von oben)	Befestigungsbohrungen
<p>PYF14S</p> 			<p>---</p>
<p>PYF14A-E</p> 	<p>2 Befestigungsbohrungen 4,2 x 5</p> <p>14 Schrauben M3 x 8 mit unverlierbarer U-Scheibe</p> 		<p>2 Bohrungen M3, M4 oder Ø 4,5</p>  <p>(Draufsicht)</p> <p>Hinweis: DIN-Schienenmontage ist ebenfalls möglich. Informationen zu geeigneten DIN-Schienen finden Sie auf Seite G-31-G-32.</p>
<p>PYF14A-N</p> 			<p>Zwei x M4 oder Ø 4,5</p>  <p>Hinweis: DIN-Schienenmontage ist ebenfalls möglich. Informationen zu geeigneten DIN-Schienen finden Sie auf Seite G-31-G-32.</p>

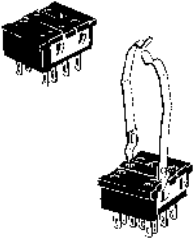
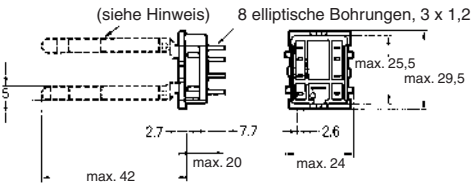
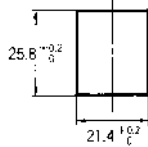
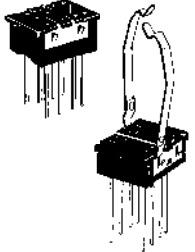
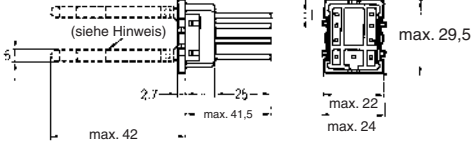
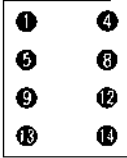
Sockel	Abmessungen	Klemmenanordnung/ interne Beschaltung (Ansicht von oben)/ Befestigungsbohrungen
<p>PYF14-ESN</p> 		
<p>PYF14-ESS</p> 		

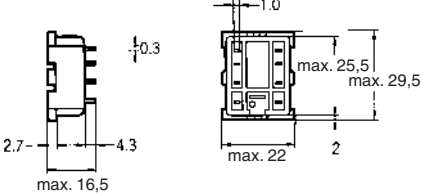
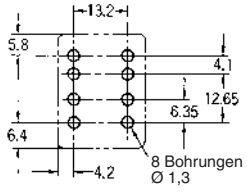
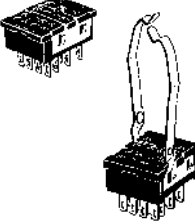
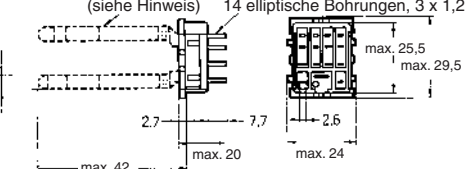
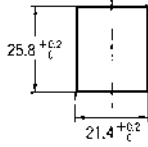
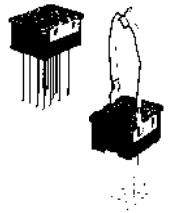
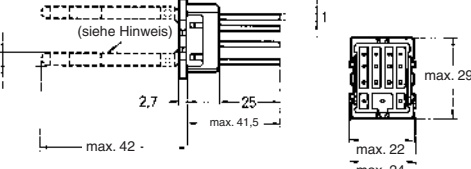
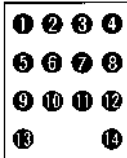
Elektronische Relais

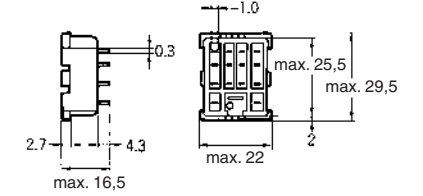
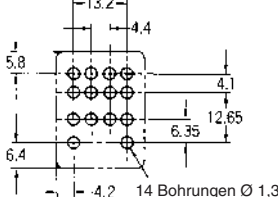
Sockel	Abmessungen	Klemmenbelegung/ Interne Beschaltung (Ansicht von unten)	Befestigungsbohrungen
<p>PY08/PY08-Y1</p> 	 <p>(siehe Hinweis) 8 elliptische Bohrungen, 3 x 1,2</p> <p>Hinweis: Der PY08-Y1 besitzt durch gepunktete Linien dargestellte Abschnitte.</p>		
<p>PY08QN/PY08QN-Y1</p> 	 <p>(siehe Hinweis)</p> <p>Hinweis: Der PY08QN-Y1 besitzt durch gepunktete Linien dargestellte Abschnitte.</p>		
<p>PY08-02</p> 			
<p>PY14/PY14-Y1</p> 	 <p>(siehe Hinweis) 14 elliptische Bohrungen, 3 x 1,2</p> <p>Hinweis: Der PY14-Y1 besitzt durch gepunktete Linien dargestellte Abschnitte.</p>		
<p>PY14QN/PY14QN-Y1</p> 	 <p>(siehe Hinweis)</p> <p>Hinweis: Der PY14QN-Y1 besitzt durch gepunktete Linien dargestellte Abschnitte.</p>		
<p>PY14-02</p> 			

Hinweis: Verwenden Sie zur Montage der Sockel eine Tafel mit einer Stärke von 1 bis 2 mm.

Haltebügel

PYC-A1
(2 Stück pro Einheit)

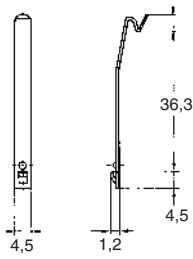

PYC-E1
(2 Stück pro Einheit)

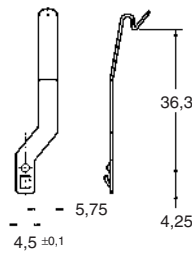

Für Sockel PYF14-ESN/-ESS

Produktbezeichnung	Beschreibung
PYC-0	Metall-Federbügel (Verwendung nur mit Relais)
PYC 35	Kunststoff-Haltebügel (Verwendung nur mit Relais)
PYC TR1	Beschreibbares Beschriftungsschild aus Thermoplast

Hinweis: Die Gesamtabmessungen mit Kunststoff-Haltebügel sind auf den Zeichnungen der Sockel ersichtlich.

PYC-P

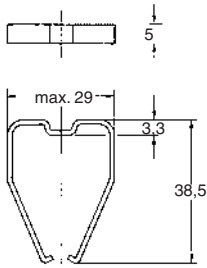

PYC-P2

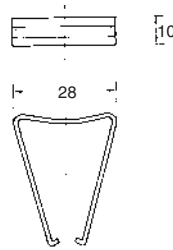

Montageplatten für Sockel mit Anschlüssen von hinten

PYP-1

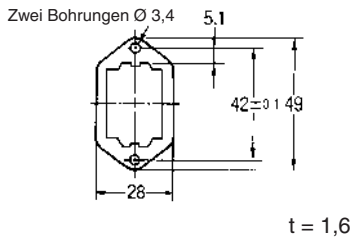

PYP-36

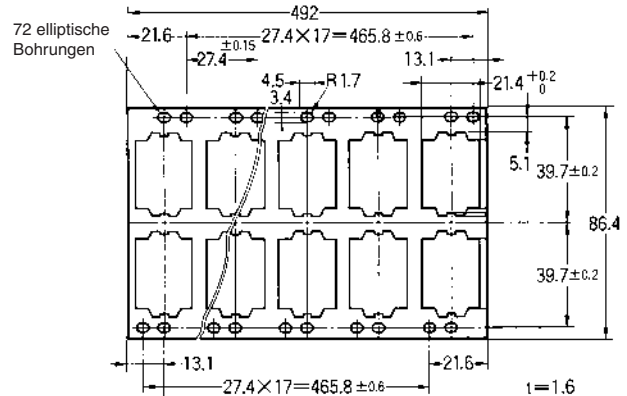

PYP-18

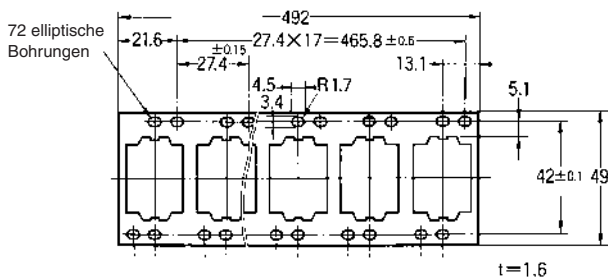

DIN-Schienen und Zubehör

DIN-Tragschienen

PFP-50N/PFP-100N

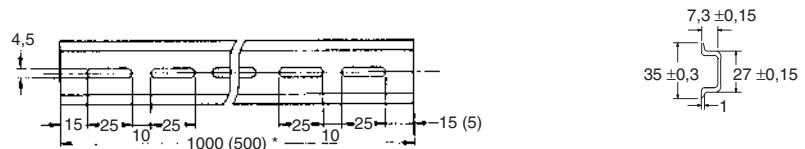
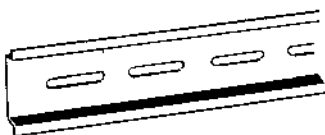

Hinweis: Die in Klammern gesetzten Zahlen beziehen sich auf PFP-50N.

PFP-100N2

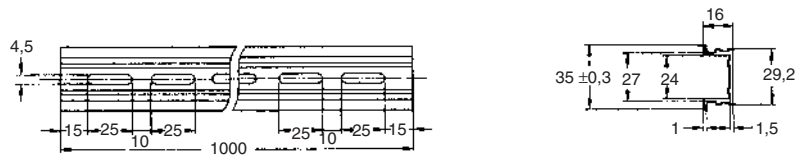
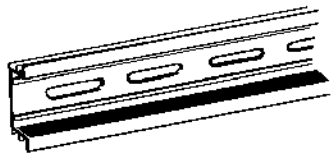

Abschlussplatte

PFP-M

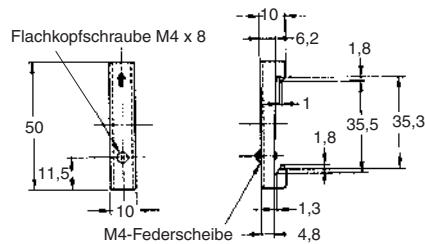
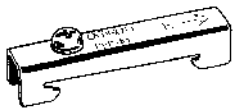

Distanzstück

PFP-S

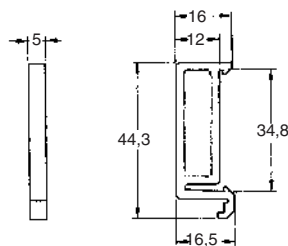
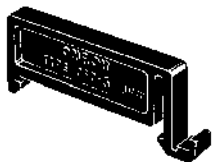

■ Anschlüsse

Gleichstromrelais mit eingebauten Dioden oder Anzeigen oder hochempfindliche Gleichstromrelais dürfen beim Anschluss nicht verpolt werden.

■ Montage

- Relais möglichst immer so montieren, dass sie keinen Vibrationen oder Stößen ausgesetzt sind, die in der selben Richtung wie die Kontaktbewegungen erfolgen.

SÄMTLICHE ABMESSUNGEN IN MILLIMETER.
 Umrechnungsfaktor für Millimeter in Zoll: 0,03937. Umrechnungsfaktor für Gramm in Unzen: 0,03527.